

WTPC108

ANALOG LED BASED PROJECTION CLOCK
ANALOG LEDKLOK MET PROJECTIELICHT
HORLOGE LED ANALOGIQUE AVEC PROJECTION DE L'HEURE
ANALOG LED-PROJEKTIONSUHR
RELOJ LED ANALÓGICO CON PROYECCIÓN DE LA HORA

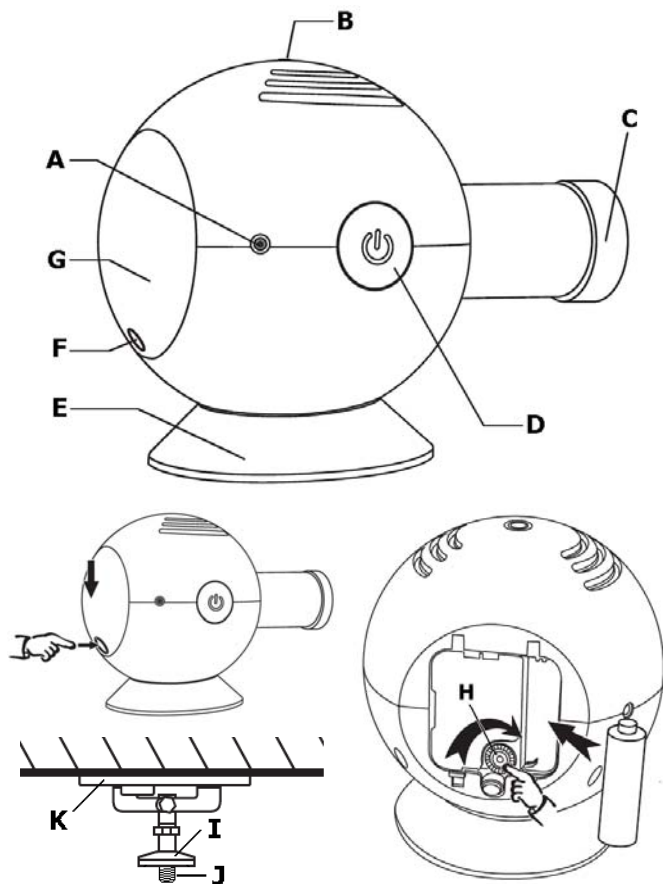

| | |
|-----------------------|----|
| USER MANUAL | 3 |
| GEBRUIKERSHANDLEIDING | 6 |
| NOTICE D'EMPLOI | 9 |
| MANUAL DEL USUARIO | 12 |
| BEDIENUNGSANLEITUNG | 15 |



User manual

1. Introduction

To all residents of the European Union

Important environmental information about this product



This symbol on the device or the package indicates that disposal of the device after its lifecycle could harm the environment.

Do not dispose of the unit (or batteries) as unsorted municipal waste; it should be taken to a specialized company for recycling.



This device should be returned to your distributor or to a local recycling service.

Respect the local environmental rules.

If in doubt, contact your local waste disposal authorities.

Thank you for choosing Velleman! Please read the manual thoroughly before bringing this device into service. If the device was damaged in transit, don't install or use it and contact your dealer.

2. Safety Instructions

| | |
|---|--|
|  | For indoor use only. Keep this device away from rain, moisture, splashing and dripping liquids. |
|  | Keep the device away from children and unauthorised users. |
|  | There are no user-serviceable parts inside the device. Refer to an authorized dealer for service and/or spare parts. |

- Damage caused by disregard of certain guidelines in this manual is not covered by the warranty and the dealer will not accept responsibility for any ensuing defects or problems.
- Note that damage caused by user modifications to the device is not covered by the warranty.

3. General Guidelines

- Protect this device from shocks and abuse. Avoid brute force when operating.
- Protect the device against extreme heat (e.g. direct sunlight, heater ...) and dust.
- Familiarise yourself with the functions of the device before actually using it.
- All modifications of the device are forbidden for safety reasons.
- Only use the device for its intended purpose. Using the device in an unauthorised way will void the warranty.

4. Features

- wall clock made of pure light
- classic analogue face
- fully-animated sweeping second hand
- desktop or ceiling mount
- low voltage, low power consumption
- 40,000 hours LED life
- projection light (LED) powered via adaptor (incl.)
- adjustable lens

5. Overview

Refer to the illustration on page 2 of this manual

| | | |
|--------------------------------|----------|---------------------------|
| projection clock | F | back cover release button |
| A DC power input | G | back cover |
| B ceiling mounting hole | H | time set rotary knob |
| C lens | I | lock nut |
| D power on/off switch | J | screw thread |
| E magnetic stand | K | ceiling mounting bracket |

6. Use

- Choose a location for the projector clock. Make sure the surface of projection is smooth. The clock can be placed on a desk top using the magnetic stand **[E]** or ceiling mounted using the included mounting bracket.
 - When using the mounting bracket, first attach the bracket to the ceiling with two screws. Keep in mind that once mounted, the projection angle can only be adjusted up or down, **not** left or right.
 - Screw the lock nut **[I]** on the screw thread **[J]** if this is not the case yet.
 - Remove the plastic cap from the ceiling mounting hole **[B]** and screw the device on the mounting brackets' screw thread **[J]** counter clockwise until stop, then turn back to the desired projection direction. Screw the lock nut **[I]** clockwise until the device is secured tightly.
- Open the back cover **[G]** by pressing on the back cover release button **[F]** while pushing the back cover **[G]** downward. Verify whether a battery is present in the battery compartment (see §7 battery replacement).
- Connect the DC-plug of the included adaptor into the DC power input **[A]** and plug the adaptor itself into the mains.

WTPC108

- Press the on/off switch [D] to switch the LED backlight on. Slide the lens [C] in or out of the projector until the dial appears sharp. Note that the minimum distance is 1m.
- To adjust the time, turn the time set rotary knob [H] until the indicated time is correct.
- Close the back cover [G] by placing it on the back of the device and sliding upward until the back cover release button [F] snaps into place.

7. Battery replacement

- Switch the LED backlight off [D] and unplug the adaptor from the mains.
- Open the back cover [G] by pressing on the back cover release button [F] while pushing the back cover [G] downward.
- Insert a new 1.5V AA battery (LR6C, not incl.) into the battery compartment following the polarity markings as indicated inside the compartment.
- Close the back cover [G] by placing it on the back of the device and sliding upward until the back cover release button [F] snaps into place.

WARNING



Dispose of batteries in accordance with local regulations. Do not throw in batteries fire as they may explode. Keep batteries away from children.

8. Technical Specification

| | |
|------------------|-------------------------------------|
| colour | black |
| power supply | |
| clock | 1x 1.5V AA battery LR6C (not incl.) |
| projection light | AC adaptor 230Vac/5Vdc-1A (incl.) |
| weight | 576g |
| dimensions | 220 x 150 x 130mm (base incl.) |

Use this device with original accessories only. Velleman nv cannot be held responsible in the event of damage or injury resulted from (incorrect) use of this device.

For more info concerning this product, please visit our website www.velleman.eu.

The information in this manual is subject to change without prior notice.

Gebruikershandleiding

1. Inleiding

Aan alle ingezetenen van de Europese Unie

Belangrijke milieu-informatie betreffende dit product





Dit symbool op het toestel of de verpakking geeft aan dat, als het na zijn levenscyclus wordt weggeworpen, dit toestel schade kan toebrengen aan het milieu. Gooi dit toestel (en eventuele batterijen) niet bij het gewone huishoudelijke afval; het moet bij een gespecialiseerd bedrijf terechtkomen voor recyclage. U moet dit toestel naar uw verdeler of naar een lokaal recyclagepunt brengen. Respecteer de plaatselijke

milieuwetgeving.

Hebt u vragen, contacteer dan de plaatselijke autoriteiten inzake verwijdering.

Dank u voor uw aankoop! Lees deze handleiding grondig voor u het toestel in gebruik neemt. Werd het toestel beschadigd tijdens het transport, installeer het dan niet en raadpleeg uw dealer.

2. Veiligheidsinstructies

| | |
|---|--|
|  | Enkel voor gebruik binnenshuis. Bescherm tegen regen, vochtigheid, extreme temperaturen, stof en opspattende vloeistoffen. |
|  | Houd uit de buurt van kinderen en onbevoegden. |
|  | U mag geen onderdelen vervangen. Bestel eventuele reserveonderdelen bij uw dealer. |

- De garantie geldt niet voor schade door het negeren van bepaalde richtlijnen in deze handleiding en uw dealer zal de verantwoordelijkheid afwijzen voor defecten of problemen die hier rechtstreeks verband mee houden.
- Schade door wijzigingen die de gebruiker heeft aangebracht valt niet onder de garantie.

3. Algemene richtlijnen

- Bescherm tegen schokken. Vermijd brute kracht tijdens de bediening.
- Leer eerst de functies van het toestel kennen voor u het gaat gebruiken.
- Om veiligheidsredenen mag u geen wijzigingen aanbrengen.
- Gebruik het toestel enkel waarvoor het gemaakt is. Bij onoordeelkundig gebruik vervalt de garantie.

4. Eigenschappen

- wandklok via projectie
- klassieke analoge uurweergave
- bewegende secondewijzer
- staand gebruik of muurmontage
- laag verbruik
- levensduur van de led van 40.000 uur
- led van het projectielicht gevoed via adapter (meegelev.)
- instelbare lens

5. Omschrijving

Raadpleeg de figuren op pagina 2 van deze handleiding.

| | | |
|----------------------------|----------|----------------------------|
| projectieklok | F | vergrendelknop batterijvak |
| A DC-ingang | G | deksel batterijvak |
| B montagegat | H | knop uurregeling |
| C lens | I | vergrendelmoer |
| D aan-uitschakelaar | J | schroefdraad |
| E magnetische voet | K | montagebeugel |

6. Gebruik

- Plaats uw projectieklok met behulp van de voet **[E]** op een egaal oppervlak of bevestig haar aan het plafond met behulp van de meegeleverde beugel.
 - Bevestig de beugel aan het plafond met behulp van de meegeleverde schroeven. Houd er rekening mee dat u, eens de beugel bevestigd is, de klok enkel verticaal kan ingesteld worden, **niet** horizontaal.
 - Schroef de moer **[I]** op de schroefdraad **[J]** indien nodig.
 - Verwijder de plastic dop bovenaan de klok **[B]** en bevestig de klok aan de beugel **[J]**. Schroef de klok tot het einde vast en draai terug om in de hoogte te regelen. Schroef de vergrendelmoer **[I]** tegen de klok aan.
- Open het batterijvak **[G]** door de vergrendelknop **[F]** achteraan het toestel in te drukken en de deksel **[G]** te verwijderen. Plaats een (nieuwe) batterij indien nodig (zie §7).
- Steek de DC-plug van de meegeleverde voedingsadapter in de DC-ingang **[A]** en koppel de voeding aan het lichtnet.
- Schakel de led in met een druk op de aan-uitschakelaar **[D]**. Schuif de lens **[C]** voorzichtig in of uit de klok tot de wijzerplaat scherp wordt weergegeven (min. projectieafstand van 1 m).
- Regel het uur met de regelknop **[H]**.
- Sluit het batterijvak.

7. Vervangen van de batterij

- Schakel de led uit **[D]** en ontkoppel de voeding van het lichtnet.
- Open het batterijvak **[G]** door de vergrendelknop **[F]** achteraan het toestel in te drukken en de deksel **[G]** te verwijderen.
- Plaats een nieuwe AA-batterij van 1,5 V (LR6C, niet meegelev.) volgens de polariteitsaanduidingen in het batterijvak.
- Sluit het batterijvak.



LET OP: Volg de richtlijnen op de verpakking van de batterij. Gooi de batterij nooit in het vuur. Houd de batterij uit de buurt van kinderen.

8. Technische specificaties

| | |
|--------------|--|
| kleur | zwart |
| voeding | |
| klok | 1 x AA-batterij van 1,5 V (LR6C, niet meegelev.) |
| projectieled | 230 VAC/5 VDC-1 A voedingsadapter (meegelev.) |
| gewicht | 576 g |
| afmetingen | 220 x 150 x 130 mm (met voet) |

Gebruik dit toestel enkel met originele accessoires. Velleman nv is niet aansprakelijk voor schade of kwetsuren bij (verkeerd) gebruik van dit toestel. Voor meer informatie omtrent dit product, zie www.velleman.eu. De informatie in deze handleiding kan te allen tijde worden gewijzigd zonder voorafgaande kennisgeving.

NOTICE D'EMPLOI

1. Introduction

Aux résidents de l'Union européenne

Des informations environnementales importantes concernant ce produit

Ce symbole sur l'appareil ou l'emballage indique que l'élimination d'un appareil en fin de vie peut polluer l'environnement. Ne pas jeter un appareil électrique ou électronique (et des piles éventuelles) parmi les déchets municipaux non sujets au tri sélectif ; une déchèterie traitera l'appareil en question. Renvoyer les équipements usagés à votre fournisseur ou à un service de recyclage local. Il convient de respecter la réglementation locale relative à la protection de l'environnement.



En cas de questions, contacter les autorités locales pour élimination.

Nous vous remercions de votre achat ! Lire la présente notice attentivement avant la mise en service de l'appareil. Si l'appareil a été endommagé pendant le transport, ne pas l'installer et consulter votre revendeur.

2. Consignes de sécurité

| | |
|--|--|
| | Pour usage à l'intérieur uniquement. Protéger contre la pluie, l'humidité, les températures extrêmes, la poussière et les projections d'eau. |
| | Garder hors de la portée des enfants et des personnes non autorisées. |
| | Il n'y a aucune pièce maintenable par l'utilisateur. Commander des pièces de rechange éventuelles chez votre revendeur. |

- La garantie ne s'applique pas aux dommages survenus en négligeant certaines directives de cette notice et votre revendeur déclinera toute responsabilité pour les problèmes et les défauts qui en résultent.
- Les dommages occasionnés par des modifications par le client ne tombent pas sous la garantie.

3. Directives générales

- Protéger contre les chocs et le traiter avec circonspection pendant l'opération.
- Se familiariser avec le fonctionnement avant l'emploi.
- Toute modification est interdite pour des raisons de sécurité.
- N'utiliser qu'à sa fonction prévue. Un usage impropre annule d'office la garantie.

4. Caractéristiques

- horloge murale via projection de l'heure
- affichage de l'heure analogique classique
- trotteuse fonctionnelle
- pose libre ou montage mural
- faible consommation
- durée de vie de la DEL de 40.000 heures
- DEL de projection de l'heure alimentée par adaptateur secteur (incl.)
- objectif réglable

5. Description

Consulter les illustrations à la page 2 de cette notice.

| | | | |
|--|----------------------------|------------------------|--------------------------------------|
| horloge à projection de l'heure | F | bouton de verrouillage | |
| A | prise d'alimentation CC | G | couvercle du compartiment de la pile |
| B | trou de montage plafonnier | H | couronne de réglage |
| C | objectif | I | écrou |
| D | interrupteur marche/arrêt | J | pas de vis |
| E | socle magnétique | K | support plafonnier |

6. Use

- Placer l'horloge sur une surface égale à l'aide du socle magnétique **[E]** ou le fixer au plafond à l'aide du support inclus.
 - Fixer le support au plafond à l'aide des vis incluses. Tenir compte du fait qu'une fois fixée au support, l'horloge ne pourra seulement être réglée sur son axe vertical et **non** sur son axe horizontal.
 - Visser l'écrou **[I]** sur le pas de vis **[J]** si nécessaire.
 - Retirer le capuchon en plastique **[B]** et visser l'horloge sur le support **[J]** contre l'écrou. Desserrer légèrement l'horloge et régler l'hauteur si nécessaire.
- Ouvrir le compartiment de la pile en enfonçant le bouton de verrouillage **[F]** et en glissant le couvercle **[G]** vers le bas. Insérer une pile si nécessaire (voir §7).
- Insérer la fiche CC de l'alimentation dans la prise d'alimentation CC **[A]** de l'horloge et connecter l'alimentation au réseau électrique.
- Allumer la DEL de projection à l'aide de l'interrupteur marche/arrêt **[D]**. Glisser l'objectif **[C]** légèrement dans ou hors de l'horloge jusqu'à ce que le cadran soit clairement lisible (distance de projection min. de 1 m).
- Régler l'heure en tournant la couronne **[H]**.
- Refermer le compartiment de la pile.

7. Remplacement de la pile

- Éteindre la DEL à l'aide de l'interrupteur marche/arrêt **[D]** et déconnecter l'horloge du réseau électrique.
- Ouvrir le compartiment de la pile en enfonçant le bouton de verrouillage **[F]** et en glissant le couvercle **[G]** vers le bas.
- Insérer une nouvelle pile de 1,5 V type R6 (LR6C, non incl.) dans le compartiment selon les indications de polarité.
- Refermer le compartiment de la pile.



AVERTISSEMENT : Respecter les consignes de sécurité sur l'emballage de la pile. Ne jamais jeter une pile au feu. Garder la pile hors de la portée des enfants.

8. Spécifications techniques

| | | |
|--------------|---------------------------------|---|
| couleur | noir | |
| alimentation | | |
| | horloge | 1 pile de 1,5 V type R6 (LR6C, non incl.) |
| | DEL de projection | alimentation 230 VCA/5 VCC-1 A (incl.) |
| poids | 576 g | |
| dimensions | 220 x 150 x 130 mm (avec socle) | |

N'employer cet appareil qu'avec des accessoires d'origine. SA Velleman ne sera aucunement responsable de dommages ou lésions survenus à un usage (incorrect) de cet appareil. Pour plus d'information concernant cet article, visitez notre site web www.velleman.eu. Toutes les informations présentées dans cette notice peuvent être modifiées sans notification préalable.

MANUAL DEL USUARIO

1. Introducción

A los ciudadanos de la Unión Europea



Importantes informaciones sobre el medio ambiente concerniente a este producto

Este símbolo en este aparato o el embalaje indica que, si tira las muestras inservibles, podrían dañar el medio ambiente. No tire este aparato (ni las pilas, si las hubiera) en la basura doméstica; debe ir a una empresa especializada en reciclaje. Devuelva este aparato a su  distribuidor o a la unidad de reciclaje local. Respete las leyes locales en relación con el medio ambiente.

Si tiene dudas, contacte con las autoridades locales para residuos.

¡Gracias por haber comprado el **WTPC108!** Lea atentamente las instrucciones del manual antes de usarlo. Si el aparato ha sufrido algún daño en el transporte no lo instale y póngase en contacto con su distribuidor.

2. Instrucciones de seguridad

| | |
|---|---|
|  | Sólo para el uso en interiores. No exponga este equipo a lluvia, humedad, temperaturas extremas, polvo ni a ningún tipo de salpicadura o goteo. |
|  | Mantenga el aparato lejos del alcance de personas no capacitadas y niños. |
|  | El usuario no habrá de efectuar el mantenimiento de ninguna pieza. Contacte con su distribuidor si necesita piezas de recambio. |

- Los daños causados por descuido de las instrucciones de seguridad de este manual invalidarán su garantía y su distribuidor no será responsable de ningún daño u otros problemas resultantes.
- Los daños causados por modificaciones no autorizadas, no están cubiertos por la garantía.

3. Normas generales

- No agite el aparato. Evite usar excesiva fuerza durante el manejo y la instalación.
- Familiarícese con el funcionamiento del aparato antes de utilizarlo.
- Por razones de seguridad, las modificaciones no autorizadas del aparato están prohibidas.
- Utilice sólo el aparato para las aplicaciones descritas en este manual. Un uso desautorizado anula la garantía completamente.

4. Características

- reloj mural con proyección de la hora
- visualización de la hora analógica clásica
- con segundero
- instalación en pared o soporte para sobremesa
- bajo consumo
- duración de vida del LED de 40.000 horas
- el LED de proyección de la hora funciona por adaptador de red (incl.)
- óptica ajustable

5. Descripción

Véase la figura en la página **Error! Bookmark not defined.** de este manual del usuario.

| | | | |
|--|-------------------------|------------------|----------------------------------|
| Reloj con proyección de la hora | F | botón de bloqueo | |
| A | prise d'alimentación CC | G | tapa del compartimiento de pilas |
| B | agujero de montaje | H | botón de ajuste |
| C | óptica | I | tuerca |
| D | interruptor ON/OFF | J | rosca de tornillo |
| E | pie magnético | K | soporte de montaje |

6. Uso

- Ponga el reloj con el pie magnético **[E]** en una superficie plana o fíjelo al techo con el soporte incluido.
 - Fije el soporte con los tornillos incluidos al techo plafond. Tenga en cuenta que después de haber fijado el reloj al soporte, sólo puede ajustarlo en el eje vertical y **no** en el eje horizontal.
 - Atornille la tuerca **[I]** en la rosca de tornillo **[J]** si fuera necesario.
 - Quite el capuchón en plástico **[B]** y atornille el reloj en el soporte **[J]** contra la tuerca. Desatornille ligeramente el reloj y ajuste la altura si fuera necesario.
- Abra el compartimiento de pilas al pulsar el botón de bloqueo **[F]** y al deslizar la tapa **[G]** hacia abajo. Introduzca una pila si fuera necesario (véase §7).
- Introduzca el conector CC del adaptador en la entrada de alimentación CC **[A]** del reloj y conecte el adaptador a la red eléctrica.
- Active el LED de proyección con el interruptor ON/OFF **[D]**. Deslice la óptica **[C]** ligeramente en o fuera del reloj hasta que la esfera sea claramente legible (distancia de proyección min. de 1 m).
- Ajuste la hora al girar el botón de ajuste **[H]**.
- Vuelva a cerrar el compartimiento de pilas.

7. Reemplazar la pila

- Desactive el LED con el interruptor ON/OFF **[D]** y desconecte el reloj de la red eléctrica.
- Abra el compartimiento de pilas Al pulsar el botón de bloqueo **[F]** y al deslizar la tapa **[G]** hacia abajo.
- Introduzca una nueva pila AA de 1,5 V (LR6C, no incl.) en el compartimento. Controle la polaridad.
- Vuelva a cerrar el compartimiento de pilas.



OJO: Respete las advertencias del embalaje. Nunca eche la pila al fuego. Mantenga las pilas lejos del alcance de niños.

8. Especificaciones

| | |
|-------------------|--|
| color | negro |
| alimentación | |
| reloj | 1 pila AA de 1,5V (LR6C, no incl.) |
| LED de proyección | alimentación 230 VCA/5 VCC-1 A (incl.) |
| peso | 576 g |
| dimensiones | 220 x 150 x 130 mm (con pie) |

Utilice este aparato sólo con los accesorios originales. Velleman NV no será responsable de daños ni lesiones causados por un uso (indebido) de este aparato. Para más información sobre este producto, visite nuestra página web www.velleman.eu. Se pueden modificar las especificaciones y el contenido de este manual sin previo aviso.

BEDIENUNGSANLEITUNG

1. Einführung

An alle Einwohner der Europäischen Union
Wichtige Umweltinformationen über dieses Produkt





Dieses Symbol auf dem Produkt oder der Verpackung zeigt an, dass die Entsorgung dieses Produktes nach seinem Lebenszyklus der Umwelt Schaden zufügen kann. Entsorgen Sie die Einheit (oder verwendeten Batterien) nicht als unsortiertes Hausmüll; die Einheit oder verwendeten Batterien müssen von einer

spezialisierten Firma zwecks Recycling entsorgt werden. Diese Einheit muss an den Händler oder ein örtliches Recycling-Unternehmen retourniert werden. Respektieren Sie die örtlichen Umweltvorschriften.

Falls Zweifel bestehen, wenden Sie sich für Entsorgungsrichtlinien an Ihre örtliche Behörde.

Wir bedanken uns für den Kauf der **WTPC108!** Lesen Sie diese Bedienungsanleitung vor Inbetriebnahme sorgfältig durch. Überprüfen Sie, ob Transportschäden vorliegen. Sollte dies der Fall sein, verwenden Sie das Gerät nicht und wenden Sie sich an Ihren Händler.

2. Sicherheitshinweise

| | |
|---|--|
|  | <p>Nur für die Anwendung im Innenbereich. Schützen Sie das Gerät vor Regen und Feuchte, Staub und extremen Temperaturen. Setzen Sie das Gerät keiner Flüssigkeit wie z.B. Tropf- oder Spritzwasser, aus</p> |
|  | <p>Halten Sie Kinder und Unbefugte vom Gerät fern.</p> |
|  | <p>Es gibt keine zu wartenden Teile. Bestellen Sie eventuelle Ersatzteile bei Ihrem Fachhändler.</p> |

- Bei Schäden, die durch Nichtbeachtung der Bedienungsanleitung verursacht werden, erlischt der Garantieanspruch. Für daraus resultierende Folgeschäden übernimmt der Hersteller keine Haftung.
- Bei Schäden verursacht durch eigenmächtige Änderungen erlischt der Garantieanspruch.

3. Allgemeine Richtlinien

- Vermeiden Sie Erschütterungen. Vermeiden Sie rohe Gewalt während der Installation und Bedienung des Gerätes.
- Nehmen Sie das Gerät erst in Betrieb, nachdem Sie sich mit seinen Funktionen vertraut gemacht haben.
- Eigenmächtige Veränderungen sind aus Sicherheitsgründen verboten.

- Verwenden Sie das Gerät nur für Anwendungen beschrieben in dieser Bedienungsanleitung sonst kann dies zu Schäden am Produkt führen und erlischt der Garantieanspruch.

4. **Eigenschaften**

- Wanduhr mit Projektion
- klassische analoge Uhranzeige
- bewegender Sekundenzeiger
- Montage an der Wand oder als freistehendes Gerät
- niedriger Stromverbrauch
- Lebensdauer der LED von 40.000 Stunden
- die LED vom Projektionslicht funktioniert über Netzteil (mitgeliefert)
- einstellbares Objektiv

5. **Umschreibung**

Siehe Abbildung, Seite **Error! Bookmark not defined.** dieser Bedienungsanleitung.

| | | |
|---------------------------|----------|---------------------------------|
| Projektionsuhr | F | Verriegelungstaste Batteriefach |
| A DC-Eingang | G | Deckel Batteriefach |
| B Montageloch | H | Knopf Stundenregelung |
| C Objektiv | I | Verriegelungsmutter |
| D EIN/AUS-Schalter | J | Schraubengewinde |
| E magnetischer Fuß | K | Montagebügel |

6. **Anwendung**

- Installieren Sie die Projektionsuhr mit dem Fuß **[E]** auf einer ebenen Oberfläche oder befestigen Sie diese mit dem mitgelieferten Montagebügel an der Decke.
 - Befestigen Sie den Montagebügel mit den mitgelieferten Schrauben an der Decke. Berücksichtigen Sie, dass die Uhr, nach Befestigung der Montagebügel, nur vertikal und **nicht** horizontal eingestellt werden kann.
 - Schrauben Sie die Mutter **[I]**, wenn nötig, auf die Schraubengewinde **[J]**.
 - Entfernen Sie den Plastikdeckel auf der Oberseite der Uhr **[B]** und befestigen Sie die Uhr am Montagebügel **[J]**. Schrauben Sie die Uhr bis das Ende fest und drehen Sie zurück, um die Höhe zu regeln. Schrauben Sie die Verriegelungsmutter **[I]** gegen die Uhr.
- Öffnen Sie das Batteriefach **[G]** indem Sie die Verriegelungstaste **[F]** auf der Rückseite des Gerätes drücken und den Deckel **[G]** entfernen. Legen Sie eine (neue) Batterie ein wenn nötig (siehe §7).

WTPC108

- Stecken Sie den DC-Anschluss des mitgelieferten Netzteils in den DC-Eingang **[A]** ein und verbinden Sie das Netzteil mit dem Netz.
- Schalten Sie die LED mit einem Tastendruck auf dem EIN/AUS-Schalter **[D]** ein. Schieben Sie das Objektiv **[C]** vorsichtig ein oder aus der Uhr bis das Zifferblatt scharf angezeigt wird (min. Abstand von 1m).
- Regeln Sie die Stunden mit dem Knopf **[H]**.
- Schließen Sie das Batteriefach.

7. Einen Batteriewechsel durchführen

- Schalten Sie die LED aus **[D]** und trennen Sie das Netzteil vom Netz.
- Öffnen Sie das Batteriefach **[G]**, indem Sie die Verriegelungstaste **[F]** auf der Rückseite des Gerätes drücken und den Deckel **[G]** entfernen.
- Legen Sie eine neue AA-Batterie von 1,5 V (LR6C, nicht mitgeliefert) ein. Beachten Sie die Polarität.
- Schließen Sie das Batteriefach.



ACHTUNG: Beachten Sie die Warnungen der Verpackung. Werfen Sie die Batterie nicht ins Feuer. Halten Sie die Batterien von Kindern fern.

8. Technische Daten

| | |
|-----------------|--|
| Farbe | schwarz |
| Stromversorgung | |
| Uhr | 1 x AA-Batterie von 1,5 V (LR6C, nicht mitgeliefert) |
| Projektions-LED | 230 VAC/5 VDC-1 A Netzteil (mitgeliefert) |
| Gewicht | 576 g |
| Abmessungen | 220 x 150 x 130 mm (mit Fuß) |

Verwenden Sie dieses Gerät nur mit originellen Zubehörteilen. Velleman NV übernimmt keine Haftung für Schaden oder Verletzungen bei (falscher) Anwendung dieses Gerätes. Für mehr Informationen zu diesem Produkt, siehe www.velleman.eu. Alle Änderungen ohne vorherige Ankündigung vorbehalten.