

VDPL3601MHW10

EXCALIBOR II - LED MOVING HEAD - 36 x 1W LEDs

EXCALIBOR II - LED MOVING HEAD - 36 x 1W LEDs

EXCALIBOR II - PROJECTEUR LYRE À LED - 36 LED DE 1W

EXCALIBOR II - CABEZA MÓVIL CON LEDs - 36 LEDs DE 1W

EXCALIBOR II - LED MOVING-HEAD-SCHEINWERFER - 36 x 1W LEDs



**USER MANUAL
GEBRUIKERSHANDLEIDING
NOTICE D'EMPLOI
MANUAL DEL USUARIO
BEDIENUNGSANLEITUNG**



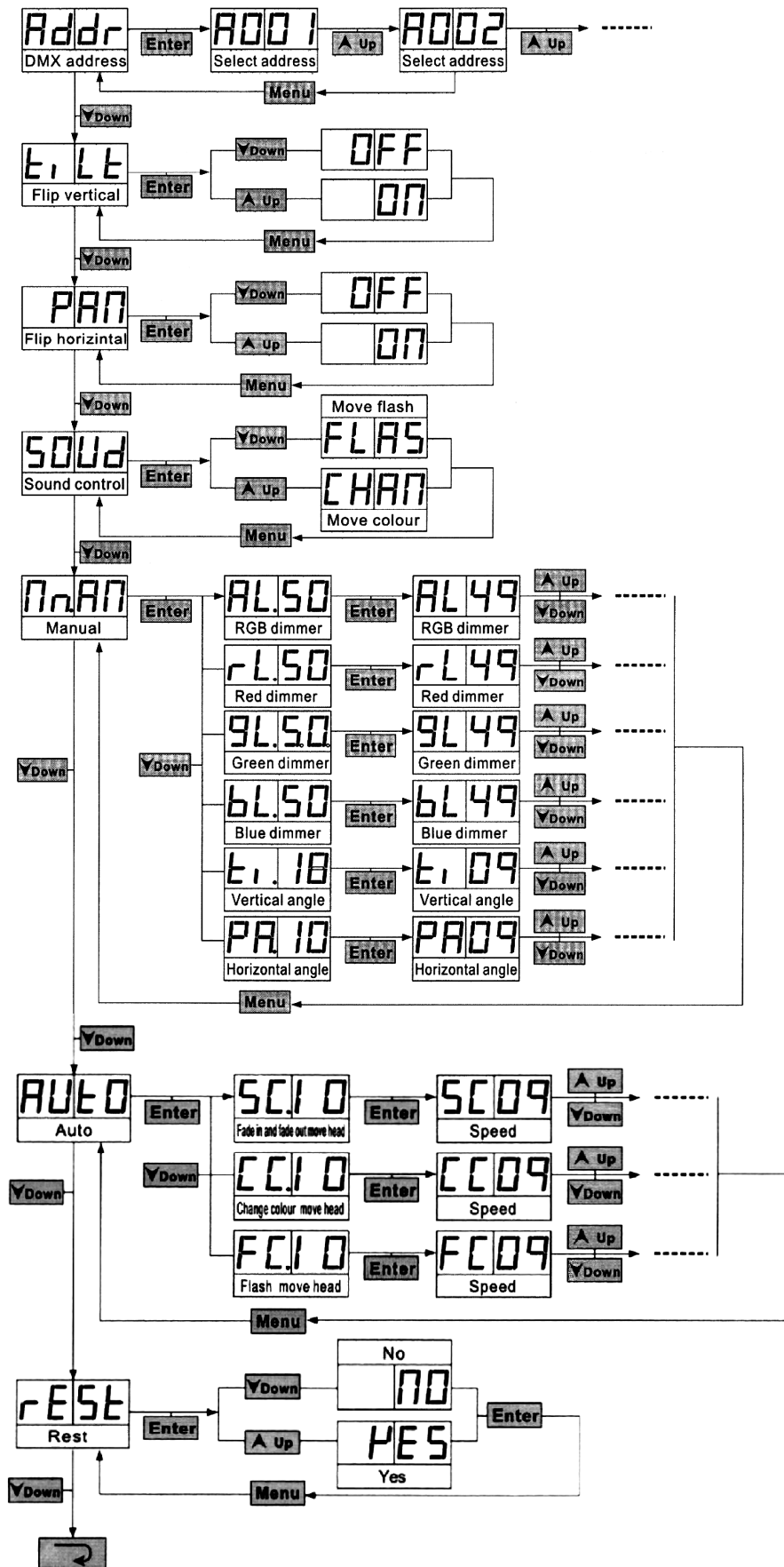

VDPL3601MHW10 – EXCALIBOR II - LED MOVING HEAD - 36 x 1W LEDs

1. Introduction

To all residents of the European Union

Important environmental information about this product



This symbol on the device or the package indicates that disposal of the device after its lifecycle could harm the environment.

Do not dispose of the unit (or batteries) as unsorted municipal waste; it should be taken to a specialized company for recycling.

This device should be returned to your distributor or to a local recycling service.

Respect the local environmental rules.

If in doubt, contact your local waste disposal authorities.

Thank you for choosing HQPOWER! This is a 10-channel LED moving head with 1mm LEDs and features colour mixing, 8 or 16-bit pan and tilt rotation, independent dimming for each colour and a strobe channel. Please read the manual thoroughly before bringing this device into service. If the device was damaged in transit, don't install or use it and contact your dealer.

2. Safety Instructions



Be very careful during the installation: touching live wires can cause life-threatening electroshocks.



Keep this device away from rain and moisture.



Unplug the mains lead before opening the housing.

- Damage caused by disregard of certain guidelines in this manual is not covered by the warranty and the dealer will not accept responsibility for any ensuing defects or problems.
- A qualified technician should install and service this device.
- Do not switch the device on immediately after it has been exposed to changes in temperature. Protect the device against damage by leaving it switched off until it has reached room temperature.
- This device falls under protection class I. It is therefore essential that the device be earthed. Have a qualified person carry out the electric connection.
- Make sure that the available voltage does not exceed the voltage stated in the specifications of this manual.
- Do not crimp the power cord and protect it against damage. Have an authorized dealer replace it if necessary.
- Disconnect the device from the mains to clean it or when it is not in use. Handle the power cord by the plug only.
- Do not look directly at the light source as sensitive people may go into epileptic seizure if they do.
- Mechanical wear is not covered by the warranty.
- Note that damage caused by user modifications to the device is not covered by the warranty.
- Keep the device away from children and unauthorized users.

3. General Guidelines



LED Class 2M – Do not stare into the beam at a distance of less than 0.5m or view directly through optical instruments.

- This device is designed for professional use on stage, in discos, theatres, etc. The **VDPL3601MHW12** should only be used indoors and connected to an alternating current of max. 240VAC / 50Hz.
- Lighting effects are not designed for permanent operation: regular operation breaks will prolong their lives.
- Do not shake the device. Avoid brute force when installing or operating the device.
- Do not cover the ventilation vents with any object.
- Select a location where the device is protected against extreme heat, dust and moisture. Respect a minimum distance of 0.5m between the device's light output and any illuminated surface.
- Use an appropriate safety cable to fix the device (e.g. **VDLSC7** or **VDLSC8**).

- Familiarize yourself with the functions of the device before actually using it. Do not allow operation by unqualified people. Any damage that may occur will most probably be due to unprofessional use of the device.
- Use the original packaging if the device is to be transported.
- All modifications of the device are forbidden for safety reasons.
- Only use the device for its intended purpose. All other uses may lead to short circuits, burns, electroshocks, crash, etc. Using the device in an unauthorized way will void the warranty.

4. Installation

a) Fuse

- Only fit or replace a fuse when the device is unplugged from the mains.
- Replace a blown fuse with a fuse of the same type and rating (see “**Technical Specifications**”):
 1. Remove the fuse holder under the power socket at the back of the device.
 2. Remove the old fuse and install a new one.
 3. Replace the fuse holder.

b) Mounting the Device

- Have the device installed by a qualified person, respecting EN 60598-2-17 and all other applicable norms.
- The carrying construction must be able to support 10 times the weight of the device for 1 hour without deforming.
- The installation must always be secured with a secondary attachment e.g. a safety cable.
- Never stand directly below the device when it is being mounted, removed or serviced. Have a qualified technician check the device once a year and once before you bring it into service.
- Install the device in a location with few passers-by that is inaccessible to unauthorized persons.
- Overhead mounting requires extensive experience: calculating workload limits, determining the installation material to be used... Have the material and the device itself checked regularly. Do not attempt to install the device yourself if you lack these qualifications as improper installation may result in injuries.
- Adjust the desired inclination angle via the mounting bracket and tighten the bracket screws.
- Make sure there is no flammable material within a 0.5m radius of the device.
- Have a qualified electrician carry out the electric connection.
- Connect the device to the mains with the power plug. Do not connect it to a dimming pack.
- The installation has to be approved by an expert before the device is taken into service.

5. Configuration

a. Detailed DMX Values per Channel

Channel	Function	From	To	Description
1	Dimmer – strobe function	0	127	Dimmer 0 ~ 100%
		128	240	Strobe 0 ~ 100%
		241	255	Full on
2	Red	0	255	0 ~ 100%
3	Green	0	255	0 ~ 100%
4	Blue	0	255	0 ~ 100%
5	Pan	0	255	0 ~ 450°
6	Tilt	0	255	0 ~ 270°
7	Pan fine	0	255	16-bit
8	Tilt fine	0	255	16-bit
9	Pan – tilt speed	0	255	100 ~ 10%
10	Reset	0	119	No valid
		120	160	RESET
		161	255	No Valid

b. DMX512 Connection

Connect the provided XLR cable to the female 3-pin XLR output of your controller and the other side to the male 3-pin XLR input of the **VDPL3601MHW10**. Multiple **VDPL3601MHW10**s can be linked through serial linking. The linking cable should be a two-core screened cable with XLR input and output connectors.

Pin assignment: pin 1: shield – pin 2: data+ – pin 3: data-

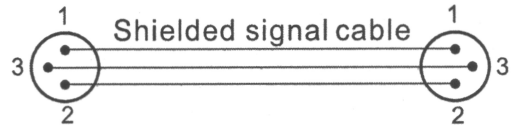

c. DMX512 Chain with Termination

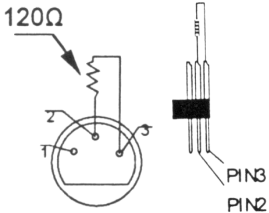

A DMX terminator is recommended for installations where the DMX cable has to run a long distance or is in an electrically noisy environment (e.g. discos). The terminator prevents corruption of the digital control signal by electrical noise. The DMX terminator is simply an XLR plug with a 120Ω resistor between pins 2 and 3, which is then plugged into the XLR output socket of the last device in the chain. Please see illustrations.

d. Projector DMX Start Address Selection

All DMX-controlled devices need a digital start address so that the correct device responds to the signals. This start address is the channel number from which the device starts to “listen” to the DMX controller. Enter the correct number and read it from the display located on the base of the **VDPL3601MHW10**.

You can use the same starting address for a whole group of devices or enter an individual one for every device. When all devices have the same address, all the **VDPL3601MHW10** will “listen” to the control signal on one particular channel. In other words: changing the settings of one channel will affect all devices simultaneously. If you set different addresses, each device will “listen” to a separate channel number. Changing the settings of one channel will only affect the device in question.

For the 10-channel **VDPL3601MHW10**, you will have to set the start address of the first **VDPL3601MHW10** to 1, the second **VDPL3601MHW10** to 11 (1 + 10), the third to 21 (11 + 10) and so on.

6. Use

Please refer to the second page of this manual for a complete menu diagram.

a. Manual Mode

1	AL50	RGB dimmer
2	rL50	Red dimmer
3	gL50	Green dimmer
4	bL50	Blue dimmer
5	E. 10	Vertical moving angle (tilt)
6	PA 10	Horizontal moving angle (pan)

b. Auto Mode

1	SC 10	Automatic 7-colour fade in and fade out
2	CC 10	7-colour transition
3	FC 10	7-colour fading

c. Sound-Controlled Mode

1	FLAS	7-colour fading
2	CHAN	7-colour transition

d. Synchronized Mode

1	MASTER	See manual, auto or sound-controlled mode
2	SLAVE	ADD 1

7. Cleaning and Maintenance

1. All screws should be tightened and free of corrosion.
2. The housing, visible parts, mounting supports and the installation location (e.g. ceiling, suspension, trussing) should not be deformed, modified or tampered with e.g. do not drill extra holes in mounting supports, do not change the location of the connections.
3. Moving mechanic parts must not show any signs of wear and tear.
4. The electric power supply cables must not show any damage. Have a qualified technician maintain the device.
5. Disconnect the device from the mains prior to maintenance activities.
6. Wipe the device regularly with a moist, lint-free cloth. Do not use alcohol or solvents.
7. Contact your dealer for spare parts if necessary.

8. Technical Specifications

Power Supply	max. 240VAC / 50Hz
Power Consumption	56.2W
Fuse	2A, 250VAC (5 x 20mm) (order code FF2N)
LEDs	36 x 1W (red: 12 pcs; green: 12 pcs; blue: 12 pcs)
Beam Angle	30°
Dimensions	350 x 270 x 310mm
Total Weight	6.45kg
Max. Ambient Temperature	40°C
Max. Housing Temperature	60°C

For more info concerning this product, please visit our website www.hqpower.com.
The information in this manual is subject to change without prior notice.

VDPL3601MHW10 – EXCALIBOR II - LED MOVING HEAD - 36 x 1W LEDS

1. Inleiding

Aan alle ingezetenen van de Europese Unie

Belangrijke milieu-informatie betreffende dit product



Dit symbool op het toestel of de verpakking geeft aan dat, als het na zijn levenscyclus wordt weggeworpen, dit toestel schade kan toebrengen aan het milieu.

Gooi dit toestel (en eventuele batterijen) niet bij het gewone huishoudelijke afval; het moet bij een gespecialiseerd bedrijf terechtkomen voor recyclage.

U moet dit toestel naar uw verdeler of naar een lokaal recyclagepunt brengen.

Respecteer de plaatselijke milieuwetgeving.

Hebt u vragen, contacteer dan de plaatselijke autoriteiten inzake verwijdering.

Dank u voor uw aankoop! Deze 10-kanaals moving head is uitgerust met leds van 1mm en beschikt over kleurenmenging, 8 of 16-bit pan- en tiltbeweging, afzonderlijke dimming voor elke kleur en een stroboscoopfunctie. Lees deze handleiding grondig voor u het toestel in gebruik neemt. Werd het toestel beschadigd tijdens het transport, installeer het dan niet en raadpleeg uw dealer.

2. Veiligheidsinstructies



Wees voorzichtig bij de installatie: raak geen kabels aan die onder stroom staan om dodelijke elektroshocks te vermijden.



Bescherm dit toestel tegen regen en vochtigheid.



Verzeker u ervan dat het toestel niet aangesloten is op een stroombron alvorens het te openen.

- De garantie geldt niet voor schade door het negeren van bepaalde richtlijnen in deze handleiding en uw dealer zal de verantwoordelijkheid afwijzen voor defecten of problemen die hier rechtstreeks verband mee houden.
- Laat dit toestel installeren en onderhouden door een geschoolde technicus.
- Om beschadiging te vermijden, zet u het toestel best niet aan onmiddellijk nadat het werd blootgesteld aan temperatuurschommelingen. Wacht tot het toestel op kamertemperatuur gekomen is.
- Dit toestel valt onder beschermingsklasse I, wat wil zeggen dat het toestel geaard moet zijn. Een geschoolde technicus moet de elektrische aansluiting verzorgen.
- De beschikbare netspanning mag niet hoger zijn dan de spanning in de specificaties achteraan de handleiding.
- De voedingskabel mag niet omgeplooid of beschadigd zijn. Laat uw dealer zo nodig een nieuwe kabel plaatsen.
- Trek de stekker uit het stopcontact (trek niet aan de kabel!) voordat u het toestel reinigt en als u het niet gebruikt.
- Kijk niet rechtstreeks in de lichtbron. De lichtbron kan bij gevoelige mensen leiden tot een aanval van epilepsie.
- Mechanische slijtage valt niet onder de garantie.
- Schade door wijzigingen die de gebruiker heeft aangebracht aan het toestel vallen niet onder de garantie.
- Houd dit toestel uit de buurt van kinderen en onbevoegden.

3. Algemene richtlijnen



LED Klasse 2M – Kijk niet in de laserstraal op een afstand van minder dan 0.5m of door optische instrumenten.

- Dit toestel is ontworpen voor professioneel gebruik op podia, in disco's, enz. U mag dit toestel enkel binnenshuis gebruiken en aansluiten op een wisselspanning van maximum 230VAC / 50Hz.
- Lichteffecten zijn niet ontworpen voor continue werking: regelmatige onderbrekingen doen ze langer meegaan.
- Schud het toestel niet dooreen. Vermijd brute kracht tijdens de installatie en de bediening van dit toestel.
- Bedek nooit de ventilatieopeningen.
- Installeer het toestel weg van extreme temperaturen, vochtigheid en stof. Zorg voor een minimumafstand van 0.5m tussen de lichtuitgang van het toestel en het belichte oppervlak.
- Maak het toestel vast met een geschikte veiligheidskabel (bv. **VDLSC7** of **VDLSC8**).
- Leer eerst de functies van het toestel kennen voor u het gaat gebruiken. Ongeschoolde personen mogen dit toestel niet gebruiken. Meestal is beschadiging het gevolg van onprofessioneel gebruik.
- Gebruik de oorspronkelijke verpakking wanneer u het toestel vervoert.
- Om veiligheidsredenen mag de gebruiker geen wijzigingen aanbrengen aan het toestel.
- Gebruik het toestel enkel waarvoor het gemaakt is. Andere toepassingen kunnen leiden tot kortsluitingen, brandwonden, elektrische schokken, enz. Bij onoordeelkundig gebruik vervalt de garantie.

4. Installatie

a) Zekering

- U mag een zekering enkel plaatsen of vervangen wanneer het toestel niet is aangesloten op het lichtnet.
- Vervang een gesprongen zekering door een zekering van hetzelfde type en met dezelfde specificaties (zie "**Technische specificaties**"). Ga als volgt te werk:
 1. Verwijder de zekeringhouder onder de voedingsaansluiting achteraan het toestel.
 2. Verwijder de oude zekering en breng de nieuwe in.
 3. Plaats de zekeringhouder weer in de behuizing.

b) Het toestel monteren

- Laat een geschoolde technicus dit toestel installeren conform EN 60598-2-17 en andere toepasselijke normen.
- De constructie waaraan het toestel wordt bevestigd, moet gedurende 1 uur 10 x het gewicht van dit toestel kunnen dragen zonder te vervormen.
- Maak het toestel ook vast met een veiligheidskabel.
- Sta nooit recht onder het toestel wanneer u het monteert, verwijdert of schoonveegt. Laat het toestel controleren door een geschoolde technicus voor u het in gebruik neemt en laat het 1 x per jaar volledig nakijken.
- Installeer dit toestel op een plaats waar niemand langs moet lopen, kan neerzitten of het toestel kan aanraken.
- Een degelijke praktijkervaring is vereist voor de plaatsing van dit toestel. U moet de maximumbelasting van de draagconstructie kunnen berekenen, weten welk constructiemateriaal u kunt gebruiken en u moet het gebruikte materiaal en het toestel af en toe laten nakijken. Monteer het toestel niet zelf indien u er geen ervaring mee heeft. Een slechte montage kan leiden tot verwondingen.
- Regel de gewenste invalshoek door middel van de montagebeugel en draai de regelschroeven stevig aan.
- Verwijder alle brandbaar materiaal in een straal van 0.5m rond het toestel.
- Een geschoolde elektricien moet het toestel aansluiten.
- Sluit het toestel via de stekker aan op het lichtnet. Sluit het niet aan op een dimmerpack.
- De installatie moet voor het eerste gebruik gekeurd worden door een expert.

5. Configuratie

a. Gedetailleerde DMX-waarden per kanaal

Kanaal	Functie	Van	Tot	Omschrijving
1	Dimmer – stroboscoop	0	127	Dimmer 0 ~ 100%
		128	240	Stroboscoop 0 ~ 100%
		241	255	Vol vermogen
2	Rood	0	255	0 ~ 100%
3	Groen	0	255	0 ~ 100%
4	Blauw	0	255	0 ~ 100%
5	Pan	0	255	0 ~ 450°
6	Tilt	0	255	0 ~ 270°
7	Pan fijnafstelling	0	255	16 bit
8	Tilt fijnafstelling	0	255	16 bit
9	Snelheid pan – tilt	0	255	100 ~ 10%
10	Reset	0	119	Ongeldige waarde
		120	160	RESET
		161	255	Ongeldige waarde

b. DMX512-aansluiting

Sluit de meegeleverde XLR-kabel aan de vrouwelijke 3-pin XLR-uitgang van de controller en de andere kant van de mannelijke 3-pin XLR-ingang van de **VDPL3601MHW10**. U kunt verscheidene **VDPL3601MHW10**'s aan elkaar koppelen met behulp van een seriële koppeling. Gebruik daarvoor een 2-aderige afgeschermd kabel met XLR ingang- en uitgangsaansluitingen.

Pinverdeling: pin 1: aarding – pin 2: data+ – pin 3: data-

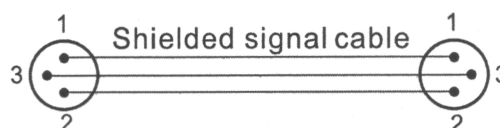

c. DMX512-keten met terminator

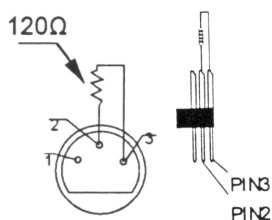

Een DMX terminator is aanbevolen als de DMX-kabel vrij lang is of wordt gebruikt in een omgeving met veel elektrische ruis (bvb. een discotheek). De terminator voorkomt corruptie van het digitale controlesignaal door elektrische ruis. De DMX terminator is niets meer dan een XLR-stekker met een weerstand van 120Ω van pin 2 naar 3. Deze XLR-stekker wordt dan aangesloten op de XLR uitgang van het laatste toestel in de reeks. Zie de illustraties links.

d. Startadres van de projector

Alle DMX-gestuurde toestellen hebben een digitaal startadres nodig, zodat het juiste toestel reageert op de signalen. Dit digitale startadres is het kanaalnummer van waarop het toestel "luistert" naar het signaal van de DMX controller. Geef het correcte nummer in en lees het af op de display onderaan uw **VDPL3601MHW10**.

U kunt één enkel startadres gebruiken voor een groep toestellen of u kunt per toestel een nieuw startadres ingeven. Wanneer u één enkel startadres instelt, zullen alle toestellen "luisteren" naar hetzelfde kanaal. Met andere woorden: wanneer u de instellingen voor 1 kanaal verandert, zullen alle toestellen er tegelijk op reageren.

Wanneer u verschillende adressen instelt, dan luistert elk toestel naar een ander kanaal. Met andere woorden: wanneer u de instellingen van een kanaal verandert, zal enkel het toestel op dat kanaal reageren.

Voor deze 10-kanaals moving head zult u het startadres van het eerste toestel op 1 moeten instellen, van het tweede toestel op 11 (1 + 10), van het derde op 21 (11 + 10) enz.

6. Gebruik

Raadpleeg pagina 2 voor een compleet menuschema.

a. Manuele modus

1	RLSD	RGB-dimmer
2	rLSD	Rode dimmer
3	gLSD	Groene dimmer
4	bLSD	Blauwe dimmer
5	E. 10	Verticale rotatie (tilt)
6	PA 10	Horizontale rotatie (pan)

b. Automatische modus

1	SCID	Automatische 7-kleurige fade-in of fade-out
2	CCID	7-kleurige overgang
3	FCID	7-fleurige fade

c. Muziekgestuurde modus

1	FLAS	7-fleurige fade
2	CHAN	7-kleurige overgang

d. Gesynchroniseerde modus

1	MASTER	Raadpleeg de manuele, automatische of muziekgestuurde modus
2	SLAVE	ADD 1

7. Reiniging en onderhoud

1. Alle gebruikte schroeven moeten goed zijn aangespannen en mogen geen sporen van roest vertonen.
2. De behuizing, de lenzen, de montagebeugels en de montageplaats (bv. het plafond of het gebinte) mogen niet vervormd zijn of aangepast worden (geen extra gaten in montagebeugels, aansluitingen niet verplaatsen etc.)
3. Mechanisch bewegende delen mogen geen sporen van slijtage vertonen en mogen niet onregelmatig bewegen.
4. De voedingskabels mogen niet beschadigd zijn. Laat het toestel onderhouden door een geschoolde technicus.
5. Ontkoppel het toestel van het lichtnet voor u aan onderhoudswerkzaamheden begint.
6. Maak het toestel geregeld schoon met een vochtige, niet pluizende doek. Gebruik geen alcohol of solvent.
7. Bestel eventuele reserveonderdelen bij uw dealer.

8. Technische specificaties

Voeding	max. 240VAC / 50Hz
Verbruik	56.2W
Zekering	2A, 250VAC (5 x 20mm) (ordercode FF2N)
Leds	36 x 1W (rood: 12 st.; groen: 12 st.; blau: 12 st.)
Stralingshoek	30°
Afmetingen	350 x 270 x 310mm
Gewicht	6.45kg
Max. omgevingstemperatuur	40°C
Max. temperatuur van de behuizing	60°C

Voor meer informatie omtrent dit product, zie www.hqpower.com.

De informatie in deze handleiding kan te allen tijde worden gewijzigd zonder voorafgaande kennisgeving.

VDPL3601MHW10 – EXCALIBOR II - PROJECTEUR LYRE À LED - 36 LED DE 1W

1. Introduction

Aux résidents de l'Union européenne

Des informations environnementales importantes concernant ce produit



Ce symbole sur l'appareil ou l'emballage indique que l'élimination d'un appareil en fin de vie peut polluer l'environnement.

Ne pas jeter un appareil électrique ou électronique (et des piles éventuelles) parmi les déchets municipaux non sujets au tri sélectif ; une déchèterie traitera l'appareil en question.

Renvoyer les équipements usagés à votre fournisseur ou à un service de recyclage local.

Il convient de respecter la réglementation locale relative à la protection de l'environnement.

En cas de questions, contacter les autorités locales pour élimination.

Nous vous remercions de votre achat ! Ce projecteur lyre à 10 canaux est équipé de LED de 1W et intègre une fonction de mixage de couleurs, une rotation horizontale et verticale 8 ou 16 bits, une gradation pour chaque couleur et un stroboscope. Lire la présente notice attentivement avant la mise en service de l'appareil. Si l'appareil a été endommagé pendant le transport, ne pas l'installer et consulter votre revendeur.

2. Prescriptions de sécurité



Être prudent lors de l'installation : toucher un câble sous tension peut causer des électrochocs mortels.



Protéger l'appareil contre la pluie et l'humidité.



Débrancher le câble d'alimentation avant d'ouvrir le boîtier.

- La garantie ne s'applique pas aux dommages survenus en négligeant certaines directives de cette notice et votre revendeur déclinera toute responsabilité pour les problèmes et les défauts qui en résultent.
- Confier l'installation et l'entretien à un personnel qualifié.
- Ne pas brancher l'appareil après exposition à des variations de température. Afin d'éviter des dommages, attendre jusqu'à ce que l'appareil ait atteint la température ambiante avant de l'utiliser.
- Cet appareil ressort à la classe de protection I, ce qui implique que l'appareil doit être mis à la terre. Un technicien qualifié doit établir la connexion électrique.
- La tension réseau ne peut pas dépasser la tension mentionnée dans les spécifications à la fin de cette notice.
- Le câble d'alimentation ne peut pas être replissé ou endommagé. Demander à votre revendeur de renouveler le câble d'alimentation si nécessaire.
- Débrancher l'appareil s'il n'est pas utilisé ou pour le nettoyer. Tirer la fiche pour débrancher l'appareil ; non pas le câble.

- Ne pas regarder directement la source lumineuse comme ceci peut entraîner des crises d'épilepsie chez certains gens.
- L'usure mécanique ne tombe pas sous la garantie.
- Les dommages occasionnés par des modifications à l'appareil par le client, ne tombent pas sous la garantie.
- Garder votre **VDPL3601MHW10** hors de la portée de personnes non qualifiées et de jeunes enfants.

3. Directives générales



LED Classe 2M – Ne pas regarder dans le faisceau laser à une distance inférieure à 0.5m ou à travers des instruments optiques.

- Cet appareil a été développé pour usage professionnel dans des discothèques, des théâtres, etc. Employer cet appareil à l'intérieur et le brancher à une source de courant CA de max. 230VCA / 50Hz.
- Un effet lumineux n'est pas conçu pour une opération continue. Des pauses régulières prolongeront sa vie.
- Éviter de secouer l'appareil et traiter l'appareil avec circonspection pendant l'installation et l'opération.
- Choisir un endroit où l'appareil est protégé contre la poussière, l'humidité et des températures extrêmes. Respecter une distance minimum de 0.5m entre la sortie lumière de l'appareil et la surface illuminée.
- Fixer l'appareil à l'aide d'un câble de sécurité adéquat (p.ex. **VDLSC7** ou **VDLSC8**).
- Se familiariser avec le fonctionnement de l'appareil avant de l'utiliser. Ne pas permettre pas aux personnes non qualifiées d'opérer cet appareil. La plupart des dégâts sont causés par un usage non professionnel.
- Transporter l'appareil dans son emballage originel.
- Toute modification de l'appareil est interdite pour des raisons de sécurité.
- N'utiliser votre **VDPL3601MHW10** qu'à sa fonction prévue. Tout autre usage peut causer des courts-circuits, des brûlures, des électrochocs etc. Un usage impropre annule d'office la garantie.

4. Montage de l'appareil

a) Fusible

- Débrancher l'appareil du réseau électrique avant de remplacer un fusible.
- Remplacer un fusible sauté par un exemplaire identique (voir « **Spécifications techniques** ») :
 1. Retirer le porte-fusible situé à l'arrière de l'appareil à l'aide d'un tournevis adapté.
 2. Retirer l'ancien fusible et le remplacer.
 3. Réinsérer le porte-fusible dans l'appareil.

b) Montage de l'appareil

- Un technicien qualifié doit installer l'appareil en respectant EN 60598-2-17 et toute autre norme applicable.
- La construction portante de l'appareil doit être capable de supporter 10 x le poids de l'appareil pendant une heure, sans qu'une déformation de la construction en résulte.
- Fixer votre **VDPL3601MHW10** à l'aide d'un câble de sécurité (sécurité supplémentaire).
- Éviter de vous positionner en dessous de l'appareil pour l'enlever ou lors du montage ou du nettoyage. Un technicien qualifié doit réviser l'appareil avant la mise en service. Organiser une révision minutieuse annuelle.
- Installer l'appareil à un endroit où personne ne peut passer ou s'asseoir et où personne ne peut le toucher.
- L'installation de cet appareil exige une solide expérience pratique : le calcul de la charge max. de la construction, les matériaux d'installation requis etc. De temps en temps, un technicien qualifié doit vérifier la construction portante et l'appareil même. Ne pas essayer d'installer cet appareil vous-même si vous n'avez pas les qualifications requises ; une installation incorrecte peut entraîner des blessures.
- Déterminer l'angle d'inclinaison au moyen de l'étrier de montage et serrez les vis de montage.
- Enlever tout matériau inflammable dans un rayon de 0.5m autour de l'appareil.
- Un électricien qualifié doit établir la connexion électrique.
- Brancher l'appareil sur le réseau électrique par la fiche d'alimentation. Ne pas le brancher sur un bloc de puissance.
- Un expert doit approuver l'installation avant qu'elle puisse être prise en service.

5. Configuration

a. Valeurs DMX détaillées par canal

Canal	Fonction	De	À	Description
1	Gradateur – stroboscope	0	127	Gradateur 0 ~ 100%
		128	240	Stroboscope 0 ~ 100%
		241	255	Pleine puissance
2	Rouge	0	255	0 ~ 100%
3	Vert	0	255	0 ~ 100%
4	Bleu	0	255	0 ~ 100%
5	Pan	0	255	0 ~ 450°
6	Tilt	0	255	0 ~ 270°
7	Réglage fin pan	0	255	16 bits
8	Réglage fin tilt	0	255	16 bits
9	Vitesse pan – tilt	0	255	100 ~ 10%
10	Remise à zéro	0	119	Valeurs non valide
		120	160	Rétablissement de la configuration d'origine
		161	255	Valeurs non valide

b. Connexion DMX512

Connectez le câble à fiche XLR inclus à la sortie XLR femelle à 3 broches de votre contrôleur et l'autre fiche XLR mâle à 3 broches à l'entrée du **VDPL3601MHW10**. Il est possible de relier plusieurs **VDPL3601MHW10** à partir d'une connexion sérielle. Utilisez un câble de connexion blindé à 2 conducteurs avec des connecteurs d'entrée et de sortie XLR.

Disposition des broches : broche 1 : masse – broche 2 : data+ – broche 3 : data-

c. Connexion DMX512 avec terminaison

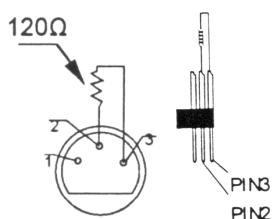

Une terminaison DMX est à recommander si le câble DMX doit couvrir une grande distance ou s'il est utilisé dans un environnement avec beaucoup de bruit électrique (p.ex. une discothèque). La terminaison prévient la corruption du signal de contrôle numérique par le bruit électrique. La terminaison DMX n'est rien d'autre qu'une fiche XLR avec une résistance de 120Ω de broche 2 vers broche 3 (voir illustration à gauche). Cette fiche XLR est connectée à la sortie XLR du dernier appareil de la série.

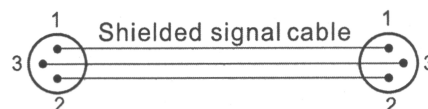

d. Sélection de l'adresse DMX du projecteur

Tous les appareils pilotés par un signal DMX demandent une adresse de départ DMX pour assurer que les appareils corrects réagissent sur les signaux de contrôle. Cette adresse de départ numérique indique le numéro de canal sur lequel l'appareil écoute le contrôleur DMX. Déterminez cette adresse avec les interrupteurs DIP au dos de l'appareil. Vous avez le choix entre une seule adresse de départ pour toute une série d'appareils ou une adresse de départ par appareil. Dans le cas d'une seule adresse, tous les appareils « écouteront » les mêmes signaux, sur un seul canal. Tous les appareils seront donc influencés lorsque vous changez les réglages d'un seul canal. Avec des adresses de départ individuelles, chaque appareil « écouterà » son propre canal. Par conséquent, un ajustement des réglages d'un canal n'influence que l'appareil sur ce canal. Pour le projecteur à 10 canaux, l'adresse de départ du premier appareil est 1, du deuxième 11 (1 + 10), du troisième 21 (11 + 10), etc.

6. Use

Consulter la page 2 pour un aperçu complet du menu.

a. Mode manuel

1	ALSO	Gradateur RGB
2	rLSO	Gradateur rouge
3	gLSO	Gradateur vert
4	bLSO	Gradateur bleu
5	E. 10	Rotation vertical (tilt)
6	PA 10	Rotation horizontal (pan)

b. Mode automatique

1	SCID	Fondu en ouverture et en fermeture automatique des 7 couleurs
2	CCID	Transition à 7 couleurs
3	FCID	Gradation des 7 couleurs

c. Mode à pilotage par le son

1	FLAS	Gradation des 7 couleurs
2	CHAN	Transition à 7 couleurs

d. Mode synchronisé

1	MAÎTRE	Voir les modes de contrôle manuel, automatique et à pilotage par le son
2	ESCLAVE	ADD 1

7. Nettoyage et entretien

1. Serrer les écrous et les vis et vérifier qu'ils ne rouillent pas.
2. Le boîtier, les lentilles, les supports de montage et la construction portante ne peuvent pas être déformés, adaptés ou bricolés p.ex. pas de trous additionnels dans un support, ne pas déplacer les connexions etc.
3. Les parties mécaniques mobiles ne peuvent pas être usées ou bouger de manière irrégulière.
4. Les câbles d'alimentation ne peuvent pas être endommagés. Un technicien qualifié doit entretenir l'appareil.
5. Débrancher l'appareil avant de le nettoyer.
6. Essuyer l'appareil régulièrement avec un chiffon humide non pelucheux. Éviter l'usage d'alcool et de solvants.
7. Il n'y a aucune pièce maintenable par l'utilisateur.
8. Commander des pièces de rechange éventuelles chez votre revendeur.

8. Spécifications techniques

Alimentation	max. 240VCA / 50Hz
Consommation	56.2W
Fusible	2A, 250VCA (5 x 20mm) (référence FF2N)
LED	36 x 1W (rouge : 12 pcs ; vert : 12 pcs ; bleu : 12 pcs)
Angle de rayonnement	30°
Dimensions	350 x 270 x 310mm
Poids	6.45kg
Température ambiante max.	40°C
Température max. du boîtier	60°C

Pour plus d'information concernant cet article, visitez notre site web www.hqpower.com.

Toutes les informations présentées dans cette notice peuvent être modifiées sans notification préalable.

1. Introducción

A los ciudadanos de la Unión Europea

Importantes informaciones sobre el medio ambiente concerniente este producto



Este símbolo en este aparato o el embalaje indica que, si tira las muestras inservibles, podrían dañar el medio ambiente.

No tire este aparato (ni las pilas eventuales) en la basura doméstica; debe ir a una empresa especializada en reciclaje. Devuelva este aparato a su distribuidor o a la unidad de reciclaje local.

Respete las leyes locales en relación con el medio ambiente.

Si tiene dudas, contacte con las autoridades locales para residuos.

¡Gracias por haber comprado la **VDPL3601MHW10**! Es una cabeza móvil de 10 canales equipada con LEDs de 1mm, una función de mezcla de colores, una rotación horizontal y vertical 8 o 16 bits, un ajuste de la intensidad de luz individual para cada color y un estroboscopio. Lea cuidadosamente las instrucciones del manual antes de usar el aparato. Si el aparato ha sufrido algún daño en el transporte no lo instale y póngase en contacto con su distribuidor.

2. Instrucciones de seguridad



Cuidado durante la instalación: puede sufrir una peligrosa descarga eléctrica al tocar los cables con un voltaje peligroso.



No exponga este equipo a lluvia ni humedad.



Desconecte el cable de alimentación de la red antes de abrir la caja.

- Daños causados por descuido de las instrucciones de seguridad de este manual invalidarán su garantía y su distribuidor no será responsable de ningún daño u otros problemas resultantes.
- La instalación y el mantenimiento deben ser realizados por personal especializado.
- No conecte el aparato si ha estado expuesto a grandes cambios de temperatura. Espere hasta que el aparato llegue a la temperatura ambiente.
- Este aparato pertenece a la clase de protección I, Por lo tanto, es esencial que el aparato esté puesto a tierra. La conexión eléctrica debe llevarla a cabo un técnico cualificado.
- Asegúrese de que la tensión de red no sea mayor que la tensión indicada en las especificaciones.
- No aplaste el cable de alimentación y protéjalo contra posibles daños causados por algún tipo de superficie afilada. Si es necesario, pida a su distribuidor reemplazar el cable de alimentación.
- Desconecte siempre el aparato si no va a usarlo durante un largo período de tiempo o antes de limpiarlo. Tire siempre del enchufe para desconectar el cable de red, nunca del propio cable.
- No mire directamente a la fuente de luz. Esto puede causar un ataque epiléptico.
- El desgaste mecánico no está cubierto por la garantía.
- Los daños causados por modificaciones no autorizadas, no están cubiertos por la garantía.
- Mantenga la **VDPL3601MHW10** lejos del alcance de personas no capacitadas y niños.

3. Normas generales



LED Clase 2M – ¡Nunca mire al haz luminoso, ni directamente, ni por instrumentos ópticos!

- Este aparato ha sido diseñado para un uso profesional en una discoteca, un teatro, etc. Utilice este aparato en interiores y conéctelo a una fuente de corriente CA de máx. 230VCA / 50Hz.
- Un efecto luminoso no ha sido diseñado para un uso ininterrumpido. Introduzca frecuentemente una pausa para prolongar la vida del aparato.
- No agite el aparato. Evite usar excesiva fuerza durante la instalación y la reparación.
- Seleccione un lugar de montaje donde el aparato no esté expuesto a polvo, humedad y calor extremo (véase « **Especificaciones** »). Respete una distancia de mín. 0.5m entre la salida de luz y el área iluminada.
- Fije el aparato con un cable de seguridad adecuado (p.ej. **VDLSC7** o **VDLSC8**).

- Familiarícese con el funcionamiento del aparato. Sólo personas cualificadas pueden manejar este aparato. La mayoría de los daños son causados por un uso inadecuado.
- Transporte el aparato en su embalaje original.
- Por razones de seguridad, las modificaciones no autorizadas del aparato están prohibidas.
- Utilice sólo la **VDPL3601MHW10** para aplicaciones descritas en este manual a fin de evitar p.ej. cortocircuitos, quemaduras, descargas eléctricas, etc. Un uso desautorizado puede causar daños y anula la garantía completamente.

4. Instalación

a) Fusible

- Desconecte el aparato de la red antes de reemplazar un fusible.
- Reemplace un fusible fundido por otro del mismo tipo (véase « **Especificaciones** ») :
 1. Desatornille el portafusibles de la parte trasera del aparato con un destornillador adecuado.
 2. Quite el fusible fundido y reemplácelo -le.
 3. Vuelva a poner el portafusibles en su lugar.

b) Montar el aparato

- Respete la directiva EN 60598-2-17 y toda norma nacional antes de instalar el aparato. La instalación debe ser realizada por un técnico especializado.
- El soporte donde irá el aparato, debe ser capaz de sostener 10 veces el peso de éste durante una hora, sin que se produzca una deformación de dicho soporte.
- Fije la **VDPL3601MHW10** con un cable de seguridad (seguridad adicional).
- Evite ponerse debajo del aparato durante el montaje, la limpieza, etc. Un técnico especializado debe revisar el aparato antes de la puesta en marcha. Después, debe revisarlo una vez al año.
- Instale el aparato fuera del alcance de personas no autorizadas y en un lugar con poca gente.
- La instalación de este aparato exige una sólida experiencia práctica: debe poder calcular la carga máx. del soporte, debe conocer los materiales necesarios para la instalación, etc. De vez en cuando, una verificación de la estructura y del aparato mismo debe ser llevada a cabo por un técnico especializado. No intente instalar este aparato si no tiene las cualificaciones requeridas; una instalación incorrecta puede causar lesiones.
- Ajuste el ángulo de inclinación a su gusto con un soporte de montaje y fije los tornillos del soporte.
- Quite todo material inflamable en un radio de 0.5m alrededor del aparato.
- Un electricista cualificado debe conectar el aparato.
- Conecte el aparato a la red eléctrica. Normalmente, no se conectan efectos luminosos a dimmer packs.
- Un experto debe probar la instalación antes de la puesta en marcha.

5. Ajuste

a. Valores DMX detallados por canal

Canal	Función	De	A	Descripción
1	Dimmer – estroboscopio	0	127	Dimmer 0 ~ 100%
		128	240	Estroboscopio 0 ~ 100%
		241	255	Potencia máx.
2	Rouge	0	255	0 ~ 100%
3	Vert	0	255	0 ~ 100%
4	Bleu	0	255	0 ~ 100%
5	Pan	0	255	0 ~ 450°
6	Tilt	0	255	0 ~ 270°
7	Ajuste fino pan	0	255	16 bits
8	Ajuste fino tilt	0	255	16 bits
9	Velocidad pan – tilt	0	255	100 ~ 10%

10	Reinicialización	0	119	Valor inválido
		120	160	Reinicializar el ajuste de fábrica
		161	255	Valor inválido

b. Conexión DMX512

Conecte el cable con conector XLR (incl.) a la salida XLR hembra de 3 polos del controlador y el otro conector XLR macho de 3 polos a la entrada de la **VDPL3601MHW10**. Es posible conectar varias **VDPL3601MHW10** en serie. Use un cable blindado de doble hilo conductor con conectores XLR de entrada y de salida.

Asignación de los polos: polo 1: masa – polo 2: data+ – polo 3: data-

c. Conexión DMX512 con una terminación

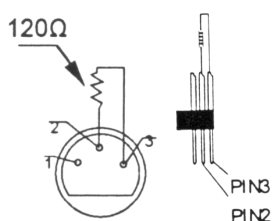

Se recomienda una terminación DMX si el cable DMX debe cubrir una gran distancia o si se usa en un medio ambiente con mucho ruido eléctrico (p.ej. una discoteca). La terminación impide que el ruido eléctrico corrompa la señal de control numérico. La terminación DMX no es más que un conector XLR con una resistencia de 120Ω de polo 2 a polo 3. Este conector XLR está conectado a la salida XLR del último aparato de la serie. Véase la figura a la izquierda.

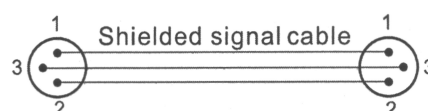

d. Determinar la dirección inicial del proyector DMX

Si se usa una señal DMX, cada aparato tiene su propia dirección inicial DMX para asegurar que los aparatos reaccionen a las señales de control correctas. Esta dirección inicial digital es el primer canal en el cual el aparato reaccionará a las señales DMX del controlador DMX. Determine esta función con los interruptores DIP de la parte trasera del aparato.

Es posible elegir entre una sola dirección inicial para toda una serie de aparatos o una dirección inicial por aparato. Con una sola dirección inicial para una serie de aparatos, todos los aparatos reaccionarán sincronizadamente a la misma señal. Por lo tanto, cambiar los ajustes de un solo canal afecta a los ajustes de todos los canales. Con varias direcciones iniciales, cada aparato reaccionará independientemente. Por lo tanto, cambiar los ajustes de un solo canal sólo afecta al canal en cuestión.

Para la cabeza móvil de 10 canales, la dirección inicial del primer aparato es 1. Introduzca 11 (1 + 10) para el segundo aparato, introduzca 21 (11 + 10) para el tercer aparato, etc.

6. Uso

Véase la página 2 para un resumen completo del menú.

a. Modo manual

1	AL50	Dimmer RGB
2	rL50	Dimmer rojo
3	9L50	Dimmer verde
4	bL50	Dimmer azul
5	t. 10	Rotación vertical (tilt)
6	PA 10	Rotación horizontal (pan)

b. Modo automático

1	SC 10	Fade in y fade out automático de 7 colores
2	CC 10	Transición de 7 colores
3	FC 10	Fading de 7 colores

c. Modo control por la música

1	FLAS	Fading de 7 colores
2	CHAN	Transición de 7 colores

d. Modo sincronizado

1	MAESTRO	Véase los modos de control manual, automático y control por la música
2	ESCLAVO	ADD 1

7. Limpieza y mantenimiento

1. Apriete bien las tuercas y los tornillos y verifique que no hay señales de oxidación.
2. No modifique la caja, los soportes y las ópticas p.ej. no taladre agujeros adicionales en un soporte o no modifique las conexiones, etc.
3. Las partes móviles no pueden mostrar ningún rastro de desgaste y deben estar bien equilibradas.
4. No dañe los cables de alimentación. Contacte con un técnico especializado para instalar el aparato.
5. Desconecte el aparato de toda fuente antes de limpiarlo.
6. Limpie el aparato y el depósito con un paño húmedo sin pelusas. Evite el uso de alcohol y de disolventes.
7. El usuario no habrá de efectuar el mantenimiento de ninguna pieza.
8. Contacte con su distribuidor si necesita piezas de recambio.

8. Especificaciones

Alimentación	máx. 240VCA / 50Hz
Consumo	56.2W
Fusible	2A, 250VCA (5 x 20mm) (referencia FF2N)
LED	36 x 1W (rojo: 12 uds.; verde: 12 uds.; azul: 12 uds.)
Ángulo del haz	30°
Dimensiones	350 x 270 x 310mm
Peso	6.45kg
Temperatura ambiente máx.	40°C
Temperatura máx. de la caja	60°C

Para más información sobre este producto, visite nuestra página web www.hqpower.com. Se pueden modificar las especificaciones y el contenido de este manual sin previo aviso.

VDPL3601MHW10 – EXCALIBOR II - LED MOVING-HEAD-SCHEINWERFER - 36 x 1W LEDs

1. Einführung

An alle Einwohner der Europäischen Union

Wichtige Umweltinformationen über dieses Produkt



Dieses Symbol auf dem Produkt oder der Verpackung zeigt an, dass die Entsorgung dieses Produktes nach seinem Lebenszyklus der Umwelt Schaden zufügen kann.

Entsorgen Sie die Einheit (oder verwendeten Batterien) nicht als unsortiertes Hausmüll; die Einheit oder verwendeten Batterien müssen von einer spezialisierten Firma zwecks Recycling entsorgt werden.

Diese Einheit muss an den Händler oder ein örtliches Recycling-Unternehmen retourniert werden.

Respektieren Sie die örtlichen Umweltvorschriften.

Falls Zweifel bestehen, wenden Sie sich für Entsorgungsrichtlinien an Ihre örtliche Behörde.

Wir bedanken uns für den Kauf des **VDPL3601MHW10!** Dieses Gerät ist ein 10-Kanal Moving Head mit 1mm-LEDs, Farbmischung, 8- oder 16-Bit Schwenk- und Neigebewegung, einem separaten Dimmeffekt für jede Farbe und einer Stroboskopfunktion. Lesen Sie diese Bedienungsanleitung vor Inbetriebnahme sorgfältig durch. Überprüfen Sie, ob Transportschäden vorliegen. Sollte dies der Fall sein, verwenden Sie das Gerät nicht und wenden Sie sich an Ihren Händler.

2. Sicherheitshinweise



Seien Sie während der Installation des Gerätes sehr vorsichtig: das Berühren von unter Spannung stehenden Leitungen könnte zu lebensgefährlichen elektrischen Schlägen führen.



Schützen Sie das Gerät vor Regen und Feuchte.



Trennen Sie das Gerät vom Netz bevor Sie das Gehäuse öffnen.

- Bei Schäden, die durch Nichtbeachtung der Bedienungsanleitung verursacht werden, erlischt der Garantieanspruch. Für daraus resultierende Folgeschäden übernimmt der Hersteller keine Haftung.
- Lassen Sie dieses Gerät von einem Fachmann installieren und warten.
- Das Gerät bei Temperaturschwankungen nicht sofort einschalten. Schützen Sie das Gerät vor Beschädigung, indem Sie es ausgeschaltet lassen bis es akklimatisiert ist (Zimmertemperatur erreicht hat).
- Der Aufbau des Gerätes entspricht der Schutzklasse I. Gemäß den Vorschriften muss das Gerät geerdet sein. Der elektrische Anschluss darf nur von einer Fachkraft durchgeführt werden.
- Vergewissern Sie sich, dass die anzuschließende Netzspannung nicht höher ist als die Netzspannung beschrieben in dieser Bedienungsanleitung.
- Achten Sie darauf, dass die Netzleitung nicht gequetscht oder durch scharfe Kanten beschädigt werden kann. Bei Beschädigungen soll eine Fachkraft das Kabel ersetzen.
- Trennen Sie das Gerät bei Nichtbenutzung und vor jeder Reinigung vom Netz. Fassen Sie dazu den Netzstecker an der Grifffläche an und ziehen Sie nie an der Netzleitung.
- Blicken Sie niemals direkt in die Lichtquelle da bei empfindlichen Menschen epileptische Anfälle ausgelöst werden können.
- Mechanischer Schaden werden nicht durch die Garantie gedeckt.
- Bei Schäden verursacht durch eigenmächtige Änderungen erlischt der Garantieanspruch.
- Halten Sie Kinder und Unbefugte vom Gerät fern.

3. Allgemeine Richtlinien



LED Klasse 2M – Blicken Sie nie in das Lichtbündel, weder unmittelbar, noch durch optische Instrumente.

- Dieses Gerät wurde für den professionellen Einsatz auf Bühnen, in Discotheken, Theatern, usw. entworfen. Verwenden Sie das Gerät nur in Innenräumen und mit einer Wechselspannung von max. 230VAC / 50Hz.
- Lichteffekte eignen sich nicht für permanenten Betrieb: eine regelmäßige Pause verlängert die Lebensdauer.
- Vermeiden Sie Erschütterungen. Vermeiden Sie rohe Gewalt während der Installation und Bedienung des Gerätes.
- Decken Sie die Lüftungsschlitze nie ab.
- Achten Sie bei der Wahl des Installationsortes darauf, dass das Gerät keinem Staub, keiner Feuchtigkeit und extremen Temperaturen (siehe "**Technische Daten**") ausgesetzt wird. Beachten Sie eine minimale Entfernung von 0.5m zwischen der Lichtausbeute und irgendeiner beleuchteten Fläche.
- Machen Sie das Gerät mit einem geeigneten Sicherheitskabel fest (z.B. **VDLSC7** oder **VDLSC8**).
- Nehmen Sie das Gerät erst in Betrieb, nachdem Sie sich mit seinen Funktionen vertraut gemacht haben. Lassen Sie das Gerät nicht von Personen bedienen, die sich nicht mit dem Gerät auskennen. Meist ist die Beschädigung des Gerätes das Ergebnis von unfachmännischer Bedienung.
- Verwenden Sie die Originalverpackung, wenn das Gerät transportiert werden soll.
- Eigenmächtige Änderungen sind aus Sicherheitsgründen verboten.
- Verwenden Sie das Gerät nur für Anwendungen in dieser Bedienungsanleitung beschrieben, sonst kann dies zu Schäden am Produkt führen und erlischt der Garantieanspruch. Jede andere Verwendung ist mit Gefahren wie Kurzschluss, Brandwunden, elektrischem Schlag, Lampenexplosion, usw. verbunden.

4. Installation

a) Sicherung

- Trennen Sie das Gerät vor dem Sicherungswechsel von der Netzspannung.
- Ersetzen Sie eine Sicherung nur durch eine Sicherung desselben Typs und derselben Leistung (siehe **“Technische Daten”**). Vorgehensweise:
 1. Entfernen Sie die Sicherungshalter auf der Rückseite des Gerätes.
 2. Entfernen Sie die defekte Sicherung und setzen Sie eine neue Sicherung gleichen Typs ein.
 3. Bringen Sie den Sicherungshalter wieder in das Gehäuse ein.

b) Das Gerät montieren

- Lassen Sie das Gerät von einem Fachmann und gemäß den EN 60598-2-17 und allen anderen zutreffenden Normen installieren.
- Die Konstruktion muss während einer Stunde eine Punktlast von maximal 10 x dem Gewicht des Geräts tragen können, ohne dass Verformung verursacht wird.
- Das Gerät muss immer mit einer zweiten Befestigung z.B. mit einem Sicherheitskabel gesichert werden.
- Stehen Sie während der Montage, Entfernung oder Wartung nie direkt unter dem Gerät. Lassen Sie das Gerät jährlich und vor der Inbetriebnahme von einem Fachmann prüfen.
- Montieren Sie das Gerät an einem Ort, an dem es wenig Vorübergehende gibt und der unzugänglich ist für Unbefugte.
- Oberirdische Montage erfordert erhebliche Sachkenntnis in Bezug auf das Berechnen der maximalen Lasten, das geeignete Montagematerial...Lassen Sie das Material und das Gerät regelmäßig kontrollieren. Versuchen Sie das Gerät nicht selber zu installieren, denn wenn Sie nicht über diese Qualifikationen verfügen, könnte es zu Verletzungen führen.
- Regeln Sie den Neigungswinkel über den Montagebügel und drehen Sie die Schrauben fest an.
- Achten Sie darauf, dass sich kein entflammbares Material in einem Umkreis von 50 cm befindet.
- Lassen Sie das Gerät von einem qualifizierten Elektriker anschließen.
- Schließen Sie das Gerät an das Hauptnetz und nicht an einen Dimmer an.
- Die Installation muss vor Inbetriebnahme von einem Experten genehmigt werden.

5. Konfiguration

a. Detaillierte DMX-Werte pro Kanal

Kanal	Funktion	Von	Bis	Umschreibung
1	Dimmer – Stroboskop	0	127	Dimmer 0 ~ 100%
		128	240	Stroboskop 0 ~ 100%
		241	255	Max. Leistung
2	Rood	0	255	0 ~ 100%
3	Groen	0	255	0 ~ 100%
4	Blauw	0	255	0 ~ 100%
5	Pan	0	255	0 ~ 450°
6	Tilt	0	255	0 ~ 270°
7	Regelung Schwenkbewegung	0	255	16 Bit
8	Regelung Neigebewegung	0	255	16 Bit
9	Geschwindigkeit Schwenk – Neige	0	255	100 ~ 10%
10	Rückstellung	0	119	Ungültiger Wert
		120	160	RESET
		161	255	Ungültiger Wert

b. DMX512-Anschluss

Verbinden Sie ein XLR-Kabel mit dem 3-pol. XLR-Ausgang der Steuerung und die andere Seite mit dem 3-pol. XLR-Eingang des **VDPL3601MHW10**. Sie können verschiedene **VDPL3601MHW10** in Serie schalten. Verwenden Sie dafür ein zweipoliges abgeschirmtes Kabel mit XLR Ein- und Ausgangsanschlüssen.

Pin-Belegung: pin 1: Erdung – pin 2: data+ – pin 3: data-

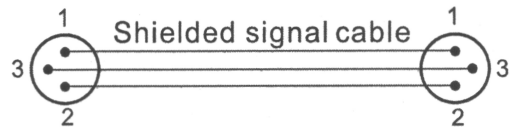

c. DMX512-Kette mit Abschlusswiderstand

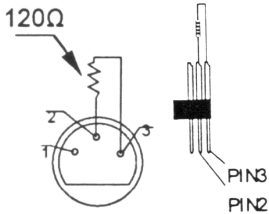

Ein DMX-Abschlusswiderstand ist empfehlenswert für Installationen, bei denen das DMX-Kabel lang ist oder in einer Umgebung mit vielem elektrischem Rauschen (z.B. Discos). Der Abschlusswiderstand verhindert Störung des digitalen Steuerungssignals durch elektrisches Rauschen. Der DMX-Abschlusswiderstand ist nur eine XLR-Buchse mit einem 120Ω Widerstand zwischen 2 und 3, die den XLR-Ausgang des letzten Geräts in der Kette angeschlossen wird. Siehe Abbildung links.

d. Startadresse des Projektors wählen

Alle DMX-gesteuerten Geräte brauchen eine digitale Startadresse, sodass das richtige Gerät auf die Signale reagieren kann. Diese digitale Startadresse ist die Kanalnummer, von der das Gerät die Befehle der DMX-Steuerung empfängt und ausführt. Geben Sie die korrekte Nummer ein und lesen Sie es im Display auf der Unterseite des **VDPL3601MHW10**.

Sie können mehrere Geräte auf eine einzelne Startadresse definieren oder Sie können pro Gerät eine neue Startadresse eingeben.

Werden mehrere Geräte auf eine Startadresse definiert, so funktionieren alle Geräte synchron. Mit anderen Worten: wenn Sie die Einstellungen für 1 Kanal verändern, ändern sich die Einstellungen aller Kanäle.

Definieren Sie mehrere Adressen, so funktionieren alle Geräte unabhängig voneinander. Mit anderen Worten: wenn Sie die Einstellungen für 1 Kanal verändern, werden nur die Einstellungen von diesem Kanal geändert

In dem Fall des 10-Kanal Moving Head werden Sie die Startadresse des ersten Gerätes auf 1 einstellen müssen, des zweiten Gerätes auf 11 (1 + 10) des dritten Gerätes 21 (11 + 10) usw.

6. Anwendung

Siehe Seite 2 für ein vollständiges Menüschema.

a. Manueller Modus

1	ALSO	RGB-Dimmer
2	rLSO	Roter Dimmer
3	gLSO	Grüner Dimmer
4	bLSO	Blauer Dimmer
5	T. 10	Vertikale Rotation (Tilt)
6	PA 10	Horizontale Rotation (Pan)

b. Automatischer Modus

1	SC/O	Automatische 7-farbige Ein- oder Ausblendung (Fade-In / Fade-Out)
2	CC/O	7-farbiger Übergang
3	FC/O	7-farbige Ein und Ausblendung (Fade)

c. Musikgesteuerter Modus

1	FLAS	7-farbige Ein und Ausblendung (Fade)
2	CHAN	7-farbiger Übergang

d. Synchronisierter Modus

1	MASTER	Siehe manueller, automatischer oder musikgesteuerter Modus
2	SLAVE	ADD 1

7. Reinigung und Wartung

1. Alle verwendeten Schrauben müssen fest angespannt werden und dürfen keine Rostspuren zeigen.
2. Das Gehäuse, die Linsen, die Montagebügel und der Montageort (z.B. Decke oder Gebinde) dürfen nicht angepasst werden, z.B. bohren Sie keine zusätzlichen Löcher in Montagebügel, verändern Sie die Anschlüsse nicht, usw.
3. Die mechanisch bewegenden Teile dürfen keinen Verschleiß aufweisen.
4. Sorgen Sie dafür, dass die Netzkabel nicht beschädigt werden. Lassen Sie das Gerät von einer Fachkraft installieren.
5. Trennen Sie das Gerät vor der Reinigung oder Wartung vom Netz.
6. Verwenden Sie zur Reinigung ein feuchtes, fusselfreies Tuch. Verwenden Sie auf keinen Fall Alkohol oder irgendwelche Lösungsmittel.
7. Es gibt keine zu wartenden Teile.
8. Bestellen Sie eventuelle Ersatzteile bei Ihrem Fachhändler.

8. Technische Daten

Stromversorgung	max. 240VAC / 50Hz
Stromverbrauch	56.2W
Sicherung	2A, 250VAC (5 x 20mm) (Bestell-Nr. FF2N)
LEDs	36 x 1W (rot: 12 St.; grün: 12 St.; blau: 12 St.)
Strahlungswinkel	30°
Abmessungen	350 x 270 x 310mm
Gewicht	6.45kg
Max. Umgebungstemperatur	40°C
Max. Temperatur Gehäuse	60°C

Für mehr Informationen zu diesem Produkt, siehe www.hqpower.com.

Alle Änderungen ohne vorherige Ankündigung vorbehalten.