



## 1. Introduction & Features

To all residents of the European Union

### Important environmental information about this product



This symbol on the device or the package indicates that disposal of the device after its lifecycle could harm the environment.

Do not dispose of the unit (or batteries) as unsorted municipal waste; it should be taken to a specialised company for recycling.

This device should be returned to your distributor or to a local recycling service.

Respect the local environmental rules.

**If in doubt, contact your local waste disposal authorities.**

Thank you for buying the **VDP575MHS16**! It should come with an XLR connection cable, a safety cable with a hook and this manual. If the device was damaged in transit, don't install or use it and contact your dealer.

Please read the manual thoroughly before bringing this device into service.

## 2. Safety Instructions



Be very careful during the installation: touching live wires can cause life-threatening electroshocks.



Do not touch the device during operation as the housing heats up.



Keep this device away from rain and moisture.



Unplug the mains lead before opening the housing.

- Damage caused by disregard of certain guidelines in this manual is not covered by the warranty and the dealer will not accept responsibility for any ensuing defects or problems.
- A qualified technician should install and service this device.
- Do not switch the device on immediately after it has been exposed to changes in temperature. Protect the device against damage by leaving it switched off until it has reached room temperature.
- This device falls under protection class I. It is therefore essential that the device be earthed. Have a qualified person carry out the electric connection.
- Make sure that the available voltage does not exceed the voltage stated in the specifications of this manual.
- Do not crimp the power cord and protect it against damage. Have an authorised dealer replace it if necessary.
- Disconnect the device from the mains to clean it or when it is not in use. Handle the power cord by the plug only.
- There may be some smoke or a particular smell when the device is activated for the first time. This is normal and any smoke or smell will gradually disappear.
- Do not look directly at the light source as sensitive people may go into epileptic seizure if they do.
- Note that damage caused by user modifications to the device is not covered by the warranty.
- Keep the device away from children and unauthorised users.

## 3. General Guidelines

- This device is designed for professional use on stage, in discos, theatres, etc. The **VDP575MHS16** should only be used indoors with an alternating current of max. 230VAC / 50Hz.
- Lighting effects are not designed for permanent operation: regular operation breaks will prolong their lives.
- Do not shake the device. Avoid brute force when installing or operating the device.
- Select a location where the device is protected against extreme heat (see "**Technical Specifications**"), dust and moisture. Respect a minimum distance of 0.5m between the device's light output and any illuminated surface.
- Use an appropriate safety cable to fix the device (e.g. **VDLSC8**).

- Familiarise yourself with the functions of the device before actually using it. Do not allow operation by unqualified people. Any damage that may occur will most probably be due to unprofessional use of the device.
- Use the original packaging if the device is to be transported.
- All modifications of the device are forbidden for safety reasons.
- Only use the device for its intended purpose. All other uses may lead to short circuits, burns, electroshocks, lamp explosion, crash, etc. Using the device in an unauthorised way will void the warranty.

## 4. Installation

### a) Fitting the lamp

To insert the MSR575/2 lamp loosen the lamp cover at the rear of the moving head by removing the 3 fastening screws which are marked “X, Y, Z”. Carefully pull out the cover with the lamp socket assembly. If changing the lamp, remove the old lamp from the socket and insert a new lamp into the socket. Do not install a lamp with a higher wattage! A lamp like this generates temperatures the device is not designed for. Please follow the lamp manufactures notes! Do not touch the glass bulb with bare hands during the installation! Make sure that the lamp is installed tightly into the lamp holder system. Close the lamp cover and tighten the 3 screws.

### b) Lamp adjust

The CRUISER 575 lamp holder is aligned at the factory. Due to differences between lamps, fine adjustment may improve light performance. Strike the lamp, open the shutter and the iris. Set the dimmer intensity to 100% and focus the light on a flat surface. Center a hot spot (the brightest part of the image) by using the 3 adjustment screws “A, B, C”. Turn one screw after another a quarter-turn clockwise or counter-wise .If you cannot detect the hot spot adjust the lamp until the light is evenly distributed.

### c) Description of the device

1. moving head
2. yoke
3. carrying handle
4. base

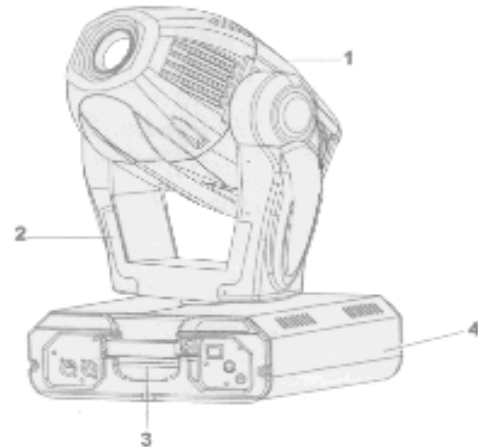

#### FRONT PANEL

5. power switch
6. DMX output
7. DMX input
8. power cord
9. fuse holder

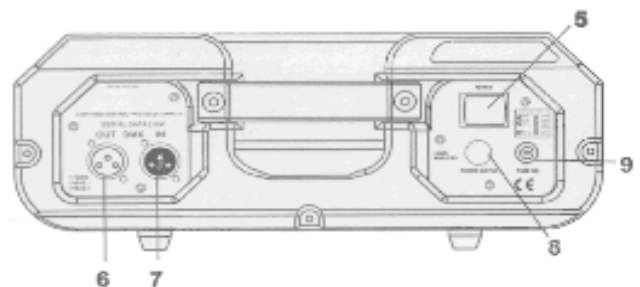

#### REAR PANEL

10. MODE button
11. ENTER button
12. UP button
13. DOWN button
14. display

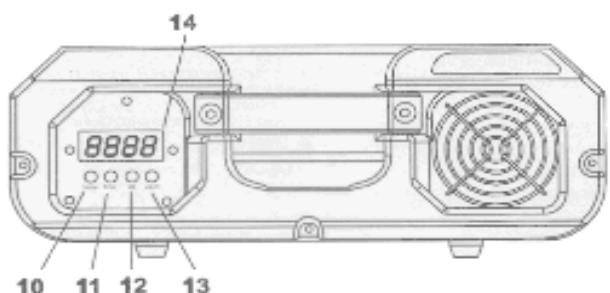

### Inserting / Exchanging gobos

Install the gobos with the device switched off only. Unplug from mains before! If you wish to use other forms or patterns as the standard gobos, or if gobos are to be exchanged, open the top cover of the head by loosening 2 screws on the top cover. Remove the fixation ring with an appropriate tool. Remove the gobo and insert the new gobo. Press the fixation ring together and insert it in the front of the gobo.

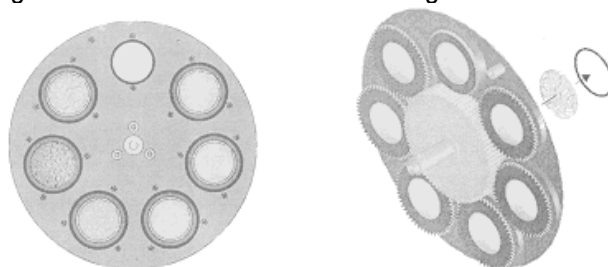

### d) Mounting the Device

- Have the device installed by a qualified person, respecting EN 60598-2-17 and all other applicable norms.
- The carrying construction must be able to support 10 times the weight of the device for 1 hour without deforming.
- The installation must always be secured with a secondary attachment e.g. a safety cable.
- Never stand directly below the device when it is being mounted, removed or serviced. Have a qualified technician check the device once a year and once before you bring it into service.
- Install the device in a location with few passers-by that is inaccessible to unauthorised persons.
- Overhead mounting requires extensive experience: calculating workload limits, determining the installation material to be used. Have the material and the device itself checked regularly. Do not attempt to install the device yourself if you lack these qualifications as improper installation may result in injuries.
- Adjust the desired inclination angle via the mounting bracket and tighten the bracket screws.
- Make sure there is no flammable material within a 0.5m radius of the device.
- Have a qualified electrician carry out the electric connection.
- Connect the device to the mains with the power plug. Do not connect it to a dimming pack.
- The installation has to be approved by an expert before the device is taken into service.

### e) Replacing the fuse

- If the lamp burns out, the fuse of the device might fuse, too.
- Only replace the fuse by a fuse of the same type and rating.
- Before replacing the fuse, unplug mains lead.
  - 1) Unscrew the fuse holder on the rear panel of the base with a fitting screwdriver from the housing.
  - 2) Remove the old fuse and install the new fuse in the fuse holder.
  - 3) Replace the fuse holder in the housing and fix it.

## 5. Use

### a. The moving head is controlled by 16 DMX channels:

CHANNEL 1	: pan movement (max. 530°)
CHANNEL 2	: tilt movement (max. 280°)
CHANNEL 3	: pan fine
CHANNEL 4	: tilt fine
CHANNEL 5	: scan speed adjust
CHANNEL 6	: focus
CHANNEL 7	: rainbow colour wheel
CHANNEL 8	: static colour wheel
CHANNEL 9	: prism, auto rotation
CHANNEL 10	: static gobo wheel
CHANNEL 11	: rotation gobo wheel
CHANNEL 12	: gobo rotation

CHANNEL 13 : iris  
CHANNEL 14 : zoom  
CHANNEL 15 : shutter, strobe  
CHANNEL 16 : dimmer intensity and reset functions

**b. Detailed DMX values per channel:**

	Description	From	To	Function
CHANNEL 1	PAN	0	255	530° Rotation
CHANNEL 2	TILT	0	255	280° Rotation
CHANNEL 3	PAN FINE	0	255	Fine control of PAN movement (16 bit)
CHANNEL 4	TILT FINE	0	255	Fine control of TILT movement (16 bit)
CHANNEL 5	SCAN SPEED ADJUST	0	255	Fast / Slow
CHANNEL 6	FOCUS	0	255	Close / Far distance
CHANNEL 7	RAINBOW COLOR WHEEL	0	19	White
		20	39	Red
		40	59	Yellow
		60	79	Rose
		80	99	Green
		100	119	Orange
		120	139	Blue
		140	159	Pink
		160	179	Firefly light
		180	199	Dark orange
		200	255	Rainbow effect from slow to fast
CHANNEL 8	STATIC GOBO WHEEL	0	25	White
		26	51	Light red
		52	77	Pale yellow
		78	103	Light purple
		104	129	Pale green
		130	155	Light orange
		156	181	Sky blue
		182	207	Light blue
		208	233	Decrease colour temp. 3200K
		234	255	Increase colour temp. 6000K
CHANNEL 9	PRISM, AUTO ROTATION	0	4	Stop
		5	127	Three facet prism reverse rotate from slow / fast
		128	131	Stop
		132	255	Three facet prism rotate from slow / fast
CHANNEL 10	STATIC GOBO WHEEL	0	19	White
		20	39	Gobo 1
		40	59	Gobo 2
		60	79	Gobo 3
		80	99	Gobo 4
		100	119	Gobo 5
		120	139	Gobo 6
		140	159	Gobo 7
		160	179	Gobo 8
		180	199	Gobo 9
200	255	Gobo flow effect from slow/fast		
CHANNEL 11	ROTATING GOBO WHEEL	0	36	White
		37	73	Metal gobo 1
		74	110	Metal gobo 2
		111	147	Metal gobo 3
		148	184	Glass gobo 4
		185	221	Glass gobo 5
222	255	Glass gobo 6		
CHANNEL 12	GOBO ROTATION	0	60	Gobo indexing
		61	158	Rotation gobo from slow / fast
		159	255	Rotation gobo reverse from slow / fast
CHANNEL 13	IRIS	0	255	Open / close

CHANNEL 14	ZOOM	0	255	Close / Open
CHANNEL 15	SHUTTER, STROBE	0	19	Shutter
		20	250	Strobe from slow / fast
		251	255	Strobe effect from slow to fast
CHANNEL 16	DIMMER AND RESET FUNCTIONS	0	29	No Function
		30	39	Lamp on after 3 seconds
		40	59	No function
		60	69	Lamp off after 3 seconds and reset
		70	128	No function
		129	255	Dimmer from 0 to 100%

### c. DMX-512 Connections

Connect the provided XLR cable to the female 3-pin XLR output of your controller and the other side to the male 3-pin XLR input of the **VDP575MHS16**. Multiple **VDP575MHS16s** can be linked through serial linking. The linking cable should be two core, screened cable with XLR input and output connectors. Please refer to the diagram at the right.

**Caution:** At the last fixture, the DMX cable has to be terminated with a terminator.

Only use a stereo shielded cable and 3-pin XLR-plugs and connectors in order to connect the controller with the fixture or one fixture with another.

#### Occupation of the XLR-connector:

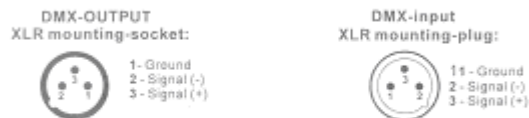

How to turn the controller line from 3-pins into 5-pins (plug and socket):

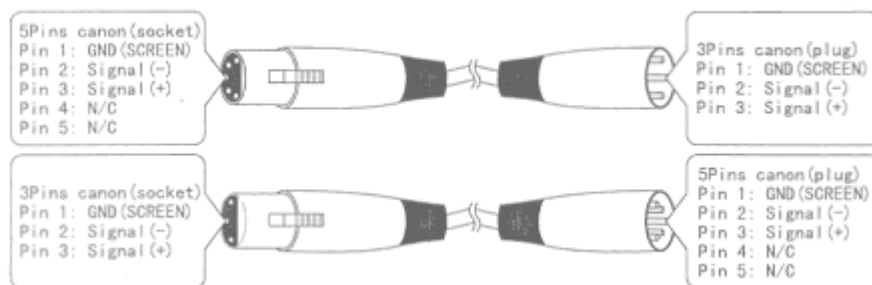

### d. DMX-512 Chain with termination

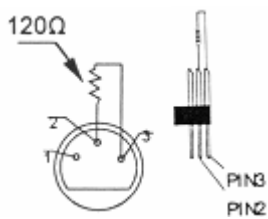

A DMX terminator is recommended for installations where the DMX cable has to run a long distance or is in an electrically noisy environment (e.g. discos). The terminator prevents corruption of the digital control signal by electrical noise. The DMX terminator is simply an XLR plug with a 120Ω resistor between pins 2 and 3, which is then plugged into the XLR output socket of the last device in the chain. Please see illustrations to the left.

### e. Projector DMX start address selection

All DMX-controlled devices need a digital start address so that the correct device responds to the signals. This digital start address is the channel number from which the device starts to “listen” to the DMX controller. Enter the correct number and read it from the display located on the base of the **VDP575MHS16**.

You can use the same starting address for a whole group of devices or enter an individual one for every device. When all devices have the same address, all the units will “listen” to the control signal on one particular channel. In other words: changing the settings of one channel will affect all devices simultaneously. If you set different addresses, each device will “listen” to a separate channel number. Changing the settings of one channel will only affect the device in question.

In the case of the 16-channel **VDP575MHS16**, you will have to set the start address of the first unit to 1, the second unit to 17 (1 + 16), the third to 33 (17 + 16), and so on.

### f. Control Board Operation

Mode	Function	Condition
<b>PAN</b>	Pan movement in positive or negative direction	YES – negative direction
<b>TILT</b>	Vertical movement in positive or negative direction	YES – negative direction
<b>Addr</b>	DMX address setting	
<b>rESET</b>	Reset	YES - reset
<b>COLI</b>	Rainbow colour wheel change colour linear or stepping	YES - linear
<b>COLI 2</b>	Static colour wheel change colour linear or stepping	YES - linear
<b>GOBO</b>	Static gobo wheel change colour linear or stepping	YES - linear
<b>RUN</b>	Working mode	Off DMX512 PI6 Automatic

#### CONTROL BOARD OPERATION:

1. Select working mode by pressing MODE.
2. Press ENTER to confirm the selection.
3. Press UP and DOWN to select working condition.
4. Press ENTER to confirm the selection.

## 7. Cleaning and Maintenance

1. All screws should be tightened and free of corrosion.
2. The housing, the lenses, the mounting supports and the installation location (e.g. ceiling, suspension, trussing) should not be deformed, modified or tampered with e.g. do not drill extra holes in mounting supports, do not change the location of the connections ...
3. Mechanically moving parts must not show any signs of wear and tear.
4. The electric power supply cables must not show any damage. Have a qualified technician maintain the device.
5. Disconnect the device from the mains prior to maintenance activities.
6. Wipe the device regularly with a moist, lint-free cloth. Do not use alcohol or solvents.
7. There are no user-serviceable parts, apart from the lamp and the fuse (see “**Installation**”).
8. Contact your dealer for spare parts if necessary.

## 8. Technical Specifications

Power Supply	max. 230VAC / 50Hz
Power Consumption	max. 850W
Lamp	1 x LAMP575MSR/2SYL (incl.)
Fuse	F6.3A, 230VAC
Dimensions	379 x 428 x 476mm
Total Weight	36.5kg
Max. Ambient Temperature	45°C
Max. Housing Temperature	80°C

The information in this manual is subject to change without prior notice.

## VDP575MHS16 – PROFESSIONEEL 16-KANAALS MOVING HEAD CRUISER 575

### 1. Inleiding

Aan alle ingezetenen van de Europese Unie

**Belangrijke milieu-informatie betreffende dit product**



Dit symbool op het toestel of de verpakking geeft aan dat, als het na zijn levenscyclus wordt weggeworpen, dit toestel schade kan toebrengen aan het milieu.

Gooi dit toestel (en eventuele batterijen) niet bij het gewone huishoudelijke afval; het moet bij een gespecialiseerd bedrijf terecht komen voor recyclage.

U moet dit toestel naar uw verdeler of naar een lokaal recyclagepunt brengen.

Respecteer de plaatselijke milieuwetgeving.

**Heeft u vragen, contacteer dan de plaatselijke autoriteiten inzake verwijdering.**

Dank u voor uw aankoop! Lees deze handleiding grondig voor u het toestel in gebruik neemt. De **VDP575MHS16** wordt geleverd met een XLR kabel, een veiligheidskabel met haak en deze handleiding. Als het toestel werd beschadigd tijdens het transport, installeer het dan niet en raadpleeg uw dealer.

### 2. Veiligheidsinstructies



Wees voorzichtig bij de installatie: raak geen kabels aan die onder stroom staan om dodelijke elektroshocks te vermijden.



Raak het toestel niet aan wanneer het in gebruik is: de behuizing wordt warm.



Bescherm dit toestel tegen regen en vochtigheid.



Verzekert u ervan dat het toestel niet aangesloten is op een stroombron alvorens het te openen.

- De garantie geldt niet voor schade door het negeren van bepaalde richtlijnen in deze handleiding en uw dealer zal de verantwoordelijkheid afwijzen voor defecten of problemen die hier rechtstreeks verband mee houden.
- Laat dit toestel installeren en onderhouden door een geschoolde technicus.
- Om beschadiging te vermijden, zet u het toestel best niet aan onmiddellijk nadat het werd blootgesteld aan temperatuurschommelingen. Wacht tot het toestel op kamertemperatuur gekomen is.
- Dit toestel valt onder beschermingsklasse I, wat wil zeggen dat het toestel geaard moet zijn. Een geschoolde technicus moet de elektrische aansluiting verzorgen.
- De beschikbare netspanning mag niet hoger zijn dan de spanning in de specificaties achteraan de handleiding.
- De voedingskabel mag niet omgeplooid of beschadigd zijn. Laat uw dealer zo nodig een nieuwe kabel plaatsen.
- Trek de stekker uit het stopcontact (trek niet aan de kabel!) voordat u het toestel reinigt en als u het niet gebruikt.

- Wanneer u het toestel voor het eerst gebruikt, kan dit gepaard gaan met een lichte rookontwikkeling en een bepaalde geur. Dit is normaal en de eventuele rook of geur zal geleidelijk aan verdwijnen.
- Kijk niet rechtstreeks in de lichtbron. De lichtbron kan bij gevoelige mensen leiden tot een aanval van epilepsie.
- Schade door wijzigingen die de gebruiker heeft aangebracht aan het toestel vallen niet onder de garantie.
- Houd dit toestel uit de buurt van kinderen en onbevoegden.

### 3. Algemene richtlijnen

- Dit toestel is ontworpen voor professioneel gebruik op podia, in disco's, enz. U mag dit toestel enkel binnenshuis gebruiken door de meegeleverde adapter aan te sluiten op een wisselspanning van maximum 230VAC / 50Hz.
- Lichteffecten zijn niet ontworpen voor continue werking: regelmatige onderbrekingen doen ze langer meegaan.
- Schud het toestel niet dooreen. Vermijd brute kracht tijdens de installatie en de bediening van dit toestel.
- Installeer het toestel weg van extreme temperaturen (zie "**Technische specificaties**"), vochtigheid en stof.
- Maak het toestel vast met een geschikte veiligheidskabel (bvb. **VDLSC8**).
- Leer eerst de functies van het toestel kennen voor u het gaat gebruiken. Ongeschoolde personen mogen dit toestel niet gebruiken. Meestal is beschadiging het gevolg van onprofessioneel gebruik.
- Gebruik de oorspronkelijke verpakking wanneer u het toestel vervoert.
- Om veiligheidsredenen mag de gebruiker geen wijzigingen aanbrengen aan het toestel.
- Gebruik het toestel enkel waarvoor het gemaakt is. Andere toepassingen kunnen leiden tot kortsluitingen, brandwonden, elektrische schokken, enz. Bij onoordeelkundig gebruik vervalt de garantie.

### 4. Installatie

#### a) De lamp installeren

Installeer de MSR575/2 lamp door het bovendeksel op de projector te openen. Maak de 3 schroeven (X, Y, Z) van de dekplaat van de lamp los. Verwijder de oude lamp en de fitting. Haal de lamp uit de fitting en vervang door een nieuwe lamp. Gebruik geen lampen met een hoger wattage dan toegelaten. Ze genereren temperaturen die hoger zijn dan de maximumtemperaturen waarvoor dit toestel is ontworpen. Raak een lamp niet aan met uw blote handen. Zorg dat de lamp stevig in de fitting vastzit. Sluit de dekplaat af en span de 3 schroeven aan.

#### b) De lamp regelen

De lamphouder van de CRUISER 250 wordt afgesteld geleverd. Door de kleine verschillen tussen de lampen kan een fijnregeling de kwaliteit nog verhogen. Schakel de lamp aan en open de sluiters en de iris. Stel de intensiteit van de dimmer op 100% en richt de straal op een vlakke oppervlakte. Centreer de straal (het helderste gedeelte van het beeld) aan de hand van de 3 schroeven "A, B, C". Draai elke schroef een kwartdraai met of tegen de wijzers van de klok. Kunt u de straal moeilijk centreren, regel de lamp tot het licht gelijk wordt verdeeld

#### c) Omschrijving (zie fig. op blz. 2)

1. moving head
2. draagjuk
3. handvat
4. voet

#### FRONTPANEEL

5. voedingsschakelaar
6. DMX uitgang
7. DMX ingang
8. voedingskabel
9. zekering



## ACHTERPANEEL

- 10.MODE knop
- 11.ENTER knop
- 12.UP knop
- 13.DOWN knop
- 14.display

### **De gobo's plaatsen / vervangen (zie fig. op blz. 3)**

Schakel het toestel uit en trek de stekker uit het stopcontact voor u de gobo's verwisselt. Om de gobo's te plaatsen of te verwisselen, open de dekplaat bovenaan de moving head door de 2 schroeven los te draaien. Verwijder de bevestigingsring met het gepaste gereedschap. Verwijder de gobo en plaats een nieuwe. Druk op de bevestigingsring en plaats hem voor de gobo.

### **d) Het toestel monteren**

- Laat een geschoolde technicus dit toestel installeren conform EN 60598-2-17 en andere toepasselijke normen.
- De draagconstructie moet gedurende 1 uur 10 x het gewicht van dit toestel kunnen dragen zonder te vervormen.
- Maak het toestel ook vast met een veiligheidskabel.
- Sta nooit recht onder het toestel wanneer u het monteert, verwijdert of schoonveegt. Laat het toestel controleren door een geschoolde technicus voor u het in gebruik neemt en laat het 1 x per jaar volledig nakijken.
- Installeer dit toestel op een plaats waar niemand langs moet lopen, kan neerzitten of het toestel kan aanraken.
- Een degelijke praktijkervaring is vereist voor de plaatsing van dit toestel. U moet de maximumbelasting van de draagconstructie kunnen berekenen, weten welk constructiemateriaal u kunt gebruiken en u moet het gebruikte materiaal en het toestel af en toe laten nakijken. Monteer het toestel niet zelf indien u er geen ervaring mee heeft. Een slechte montage kan leiden tot verwondingen.
- Regel de gewenste hellingshoek aan de hand van de montagebeugel en span de beugelschroeven aan.
- Verwijder alle brandbaar materiaal in een straal van 0.5m rond het toestel.
- Een geschoolde elektricien moet het toestel aansluiten.
- Sluit het toestel via de stekker aan op het lichtnet. Sluit het niet aan op een dimmerpack.
- De installatie moet voor het eerste gebruik gekeurd worden door een expert.

### **e) De zekering vervangen**

- Het is mogelijk dat de zekering overbelast geraakt wanneer een lamp doorbrandt.
- Vervang een zekering met een zekering van hetzelfde type en met dezelfde waarden.
- Ontkoppel het toestel van het luchtnet voor u de zekering vervangt.
  - 1) Maak de zekeringhouder los achteraan de voet met een gepaste schroevendraaier.
  - 2) Verwijder de oude zekering en vervang hem door een nieuwe.
  - 3) Plaats de zekeringhouder en maak deze vast.

## **5. Gebruik**

### **a. De moving head wordt aangestuurd door 16 DMX kanalen:**

KANAAL 1	: pan zwenking (max. 530°)
KANAAL 2	: tilt kanteling (max. 280°)
KANAAL 3	: pan fijnregeling
KANAAL 4	: tilt fijnregeling
KANAAL 5	: regeling scansnelheid
KANAAL 6	: focusering
KANAAL 7	: regenboog kleurenwiel
KANAAL 8	: vast kleurenwiel
KANAAL 9	: prisma, automatische draaibeweging
KANAAL 10	: vast gobowiel

KANAAL 11 : draaibeweging gobowiel  
 KANAAL 12 : draaibeweging gobo  
 KANAAL 13 : iris  
 KANAAL 14 : zoom  
 KANAAL 15 : sluiters, stroboscoop  
 CHANNEL 16 : intensiteit dimmer en terugstellen

**b. Gedetailleerde DMX waarden per kanaal:**

	Omschrijving	Van	Tot	Functie
KANAAL 1	PAN	0	255	530° zwenking
KANAAL 2	TILT	0	255	280° kanteling
KANAAL 3	PAN FIJNREGELING	0	255	Fijnregeling van PAN beweging (16 bit)
KANAAL 4	TILT FIJNREGELING	0	255	Fijnregeling van TILT beweging (16 bit)
KANAAL 5	REGELING SCANSNELHEID	0	255	Snel / Traag
KANAAL 6	FOCUSSERING	0	255	Gesloten / Grote afstand
KANAAL 7	REGENBOOG KLEURENWIJEL	0	19	Wit
		20	39	Rood
		40	59	Geel
		60	79	Roze
		80	99	Groen
		100	119	Oranje
		120	139	Blauw
		140	159	Roze
		160	179	Firefly
		180	199	Donkeroranje
		200	255	Regenboogeffect van traag naar snel
KANAAL 8	FAST GOWIEL	0	25	Wit
		26	51	Lichtrood
		52	77	Vaal geel
		78	103	Lichtpaars
		104	129	Vaal groen
		130	155	Lichtoranje
		156	181	Hemelsblauw
		182	207	Lichtblauw
		208	233	Verminderen van kleurtemp. 3200K
		234	255	Vermeerderen van kleurtemp. 6000K
KANAAL 9	PRISMA, AUTOMATISCHE DRAAIBEWEGING	0	4	Stop
		5	127	Omgekeerde draaibeweging 3-zijdige prisma van traag / snel
		128	131	Stop
		132	255	Draaibeweging 3-zijdige prisma van traag / snel
KANAAL 10	FAST GOWIEL	0	19	Wit
		20	39	Gobo 1
		40	59	Gobo 2
		60	79	Gobo 3
		80	99	Gobo 4
		100	119	Gobo 5
		120	139	Gobo 6
		140	159	Gobo 7
		160	179	Gobo 8
		180	199	Gobo 9
		200	255	Gobo "flow effect" van traag / snel
KANAAL 11	DRAAIEND GOWIEL	0	36	Wit
		37	73	Metalen gobo 1
		74	110	Metalen gobo 2
		111	147	Metalen gobo 3
		148	184	Glazen gobo 4
		185	221	Glazen gobo 5
		222	255	Glazen gobo 6
KANAAL 12	GOBO DRAAIBEWEGING	0	60	Gobo indexering
		61	158	Draaibeweging gobo van traag / snel
		159	255	Omgekeerde draaibeweging gobo van traag / snel

KANAAL 13	IRIS	0	255	Open / gesloten
KANAAL 14	ZOOM	0	255	Gesloten / open
KANAAL 15	SLUITER, STROBOSCOOP	0	19	Sluiter
		20	250	Stroboscoop van traag / snel
		251	255	Stroboscoop effect van traag naar snel
KANAAL 16	DIMMER EN TERUGSTELLEN	0	29	Geen functie
		30	39	Lamp aan na 3 sec.
		40	59	Geen functie
		60	69	Lamp uit na 3 sec. en terugstellen
		70	128	Geen functie
		129	255	Dimmer van 0 tot 100%

### c. DMX-512 verbindingen

Verbind een XLR kabel met de XLR uitgang van uw controller en de XLR ingang van de **VDP575MHS16**. U kunt meerdere **VDP575MHS16**'s serieel verbinden. De verbindingkabel moet een beschermde kabel zijn met dubbele kern en met een XLR in- en uitgangsverbinding.

**Opgelet:** Sluit de DMX kabel van het laatste toestel aan op een terminator.

Gebruik enkel een stereo afgeschermd kabel en 3-pin XLR pluggen en aansluitingen om de controller aan het toestel of de toestellen aan elkaar aan te sluiten.

#### Bezetting van de XLR aansluiting:



De controller line van 3-pin naar 5-pin aanpassen (stekker en contact):

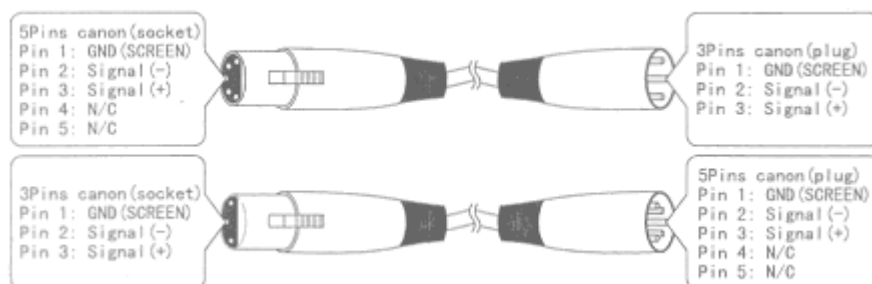

### d. DMX-512 keten met terminator

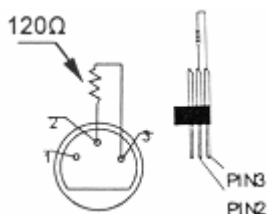

Een DMX terminator is aanbevolen als de DMX kabel vrij lang is of wordt gebruikt in een omgeving met veel elektrische ruis (bvb. een discotheek). De terminator voorkomt corruptie van het digitale controlesignaal door elektrische ruis. De DMX terminator is niets meer dan een XLR plug met een weerstand van 120Ω van pin 2 naar 3. Deze XLR plug wordt dan aangesloten op de XLR uitgang van het laatste toestel in de reeks. Zie de illustraties links.

### e. Startadres van de projector kiezen

Alle DMX-gestuurde toestellen hebben een digitaal startadres nodig, zodat het juiste toestel reageert op de signalen. Dit digitale startadres is het kanaalnummer van waarop het toestel "luistert" naar het signaal van de DMX controller. Geef het correcte nummer in en lees het af op de display onderaan uw **VDP575MHS16**. U kunt één enkel startadres gebruiken voor een groep toestellen of u kunt per toestel een nieuw startadres ingeven.

Wanneer u één enkel startadres instelt, zullen alle toestellen “luisteren” naar hetzelfde kanaal. Met andere woorden: wanneer u de instellingen voor 1 kanaal verandert, zullen alle toestellen er tegelijk op reageren. Wanneer u verschillende adressen instelt, dan luistert elk toestel naar een ander kanaal. Met andere woorden: wanneer u de instellingen van een kanaal verandert, zal enkel het toestel op dat kanaal reageren. In het geval van de 16-kanaals **VDP575MHS16**, zult u het startadres van het eerste toestel op 1 moeten instellen, van het tweede toestel op 17 (1 + 16), van het derde op 33 (17 + 16), enz.

#### f. Bedieningspaneel

Mode	Functie	Toestand
<b>PAN</b>	Pan beweging in positieve of negatieve richting	YES – negatieve richting
<b>TILT</b>	Verticale beweging in positieve of negatieve richting	YES – negatieve richting
<b>Addr</b>	DMX adresinstelling	
<b>rESET</b>	Terugstellen	YES – terugstellen
<b>COLI</b>	Regenboog kleurenwiel verandert van kleur - lineair of stapsgewijs	YES – lineair
<b>RUN</b>	In werking	OFF – DMX 512 mode
		PR – Automatisch
		SLAE – Slave mode
<b>LAMP</b>	Lamp switch	ON – Lamp aan
		OFF – Lamp uit
<b>VEr</b>	Software versie	
<b>HEAT</b>	Lamp heet	
<b>LA.Er</b>	Lampfout	

#### BEDIENINGSPANEEL:

1. Druk op MODE.
2. Druk ENTER om uw keuze te bevestigen.
3. Druk UP en DOWN om te kiezen.
4. Druk ENTER om te bevestigen.

### 7. Reiniging en onderhoud

1. Alle gebruikte schroeven moeten goed zijn aangespannen en mogen geen sporen van roest vertonen.
2. De behuizing, de lenzen, de montagebeugels en de montageplaats (bvb. het plafond of het gebinte) mogen niet vervormd zijn of aangepast worden (geen extra gaten in montagebeugels, aansluitingen niet verplaatsen etc.)
3. Mechanisch bewegende delen mogen geen sporen van slijtage vertonen en mogen niet onregelmatig bewegen.
4. De voedingskabels mogen niet beschadigd zijn. Laat het toestel onderhouden door een geschoolde technicus.
5. Ontkoppel het toestel van het lichtnet voor u aan onderhoudswerkzaamheden begint.
6. Maak het toestel geregeld schoon met een vochtige, niet pluizende doek. Gebruik geen alcohol of solvent.
7. De gebruiker mag geen onderdelen vervangen, behalve de lamp en de zekering (zie “**Installatie**”).
8. Bestel eventuele reserveonderdelen bij uw plaatselijke verdeler.

### 8. Technische specificaties

Voeding	max. 230VAC / 50Hz
Verbruik	max. 850W
Lamp	1 x LAMP575MSR/2SYL (incl.)
Zekering	F6.3A, 230VAC
Afmetingen	379 x 428 x 476mm
Gewicht	36.5kg
Max. omgevingstemperatuur	45°C
Max. temperatuur behuizing	80°C

**De informatie in deze handleiding kan te allen tijde worden gewijzigd zonder voorafgaande kennisgeving.**

## 1. Introduction

### Aux résidents de l'Union Européenne

#### Des informations environnementales importantes concernant ce produit



Ce symbole sur l'appareil ou l'emballage indique que, si l'appareil est jeté après sa vie, il peut nuire à l'environnement.

Ne jetez pas cet appareil (et des piles éventuelles) parmi les déchets ménagers; il doit arriver chez une firme spécialisée pour recyclage.

Vous êtes tenu à porter cet appareil à votre revendeur ou un point de recyclage local.

Respectez la législation environnementale locale.

**Si vous avez des questions, contactez les autorités locales pour élimination.**

Nous vous remercions de votre achat! Lisez attentivement la présente notice avant la mise en service de l'appareil. Cet appareil est fourni avec un câble XLR, un câble de sécurité avec crochet et cette notice. Si l'appareil a été endommagé pendant le transport, ne l'installez pas et consultez votre revendeur.

## 2. Instructions de sécurité



Soyez prudent en installant l'appareil: ne touchez aucun câble sous tension pour éviter les chocs électriques.



Ne touchez pas l'appareil en marche: le boîtier réchauffe.



Protégez cet appareil de la pluie et de l'humidité.



Débranchez l'appareil du secteur avant de l'ouvrir.

- La garantie ne s'applique pas aux dommages survenus en négligeant certaines directives de ce manuel et votre revendeur déclinera toute responsabilité pour les problèmes et les défauts qui en résultent.
- Faites installer l'appareil par un technicien qualifié.
- Pour éviter d'endommager l'appareil, ne l'allumez pas tout de suite après un changement de température. Patientez et faites chamberer l'appareil.
- Cet appareil est sujet à la classe de protection I. Ceci veut dire que l'appareil doit être mis à la masse. Faites connecter l'appareil par un technicien qualifié.
- La tension du réseau ne peut pas dépasser la tension indiquée dans les spécifications de ce manuel.
- Ne pliez ou n'endommagez pas le câble d'alimentation. Votre distributeur le remplacera si nécessaire.
- Tirez la prise du secteur (ne tirez jamais sur le câble!) avant de nettoyer ou d'éteindre l'appareil.
- Il est possible que, pendant la première utilisation, l'appareil produise une fumée et une odeur légère. Ceci est normal et disparaîtra progressivement.
- Ne regardez jamais directement dans le faisceau. Ceci peut causer des crises d'épilepsie chez les personnes sensibles!
- La garantie ne s'applique pas aux dommages survenus en modifiant l'appareil.
- Laissez l'appareil hors de la portée des enfants et de personnes non qualifiés.

## 3. Directives générales

- Cet appareil a été conçu pour un usage professionnel sur scène, dans les discothèques, théâtres, etc. Si vous utilisez cet appareil à l'intérieur, branchez-le à un courant alternatif maximal de 230VCA / 50Hz.
- N'utilisez pas les effets de lumière de manière continue. Faites reposer l'appareil pour une durée de vie plus longue.
- Ne secouez pas l'appareil. Evitez d'utiliser la force pendant l'installation et le maniement de cet appareil.
- Laissez l'appareil hors de températures extrêmes (voir "**Spécifications Techniques**"), humidité et poussière.
- Eloignez l'appareil de minimum 0.5m de la surface de projection.

- Utilisez un câble de sécurité adapté pour attacher l'appareil (p.e. **VDLSC8**).
- Accoutumez-vous aux fonctions de l'appareil avant de l'utiliser. Ne laissez pas les personnes non qualifiées utiliser cet appareil. L'endommagement est souvent dû à un usage inexpérimenté.
- Utilisez l'emballage d'origine pour transporter cet appareil.
- Ne modifiez pas l'appareil pour raisons de sécurité.
- Cet appareil a été conçu pour un usage bien précis. Tout autre application peut provoquer des courts-circuits, brûlures, chocs électriques, endommagements de la lampe, etc. La garantie ne s'applique pas en cas d'un usage incorrect.

## 4. Installation

### a) Installation de la lampe

Placez l'ampoule MSD250/2 en desserrant la plaquette située à l'arrière de l'appareil. Desserrez les 3 vis "X, Y, Z". Enlevez l'ampoule et la douille de l'appareil avec précaution. Remplacez l'ancienne ampoule par une nouvelle. N'installez aucune lampe dont la puissance dépasse la puissance maximum comme ces ampoules deviennent plus chaudes que la température maximale prévue. Lisez attentivement la notice de la lampe! Evitez de toucher une lampe halogène les mains nues. Veillez à ce que la lampe soit bien serrée dans la douille. Fermez la plaquette et resserrez les 3 vis.

### b) Réglage de la lampe

L'ampoule du CRUISER 250 est livrée réglée. Cependant, il se peut que, à cause des petites différences entre les ampoules, un réglage de précision soit nécessaire pour augmenter la qualité de l'image. Allumez la lampe et ouvrez l'obturateur et l'iris. Positionnez l'intensité du gradateur sur 100% et pointez le faisceau vers une surface plane. Centrez le faisceau (la partie la plus lumineuse de l'image) à l'aide des 3 vis "A, B, C". Tournez chaque vis un quart de tour dans le sens ou dans le sens inverse des aiguilles d'une montre. S'il s'avère difficile de centrer le faisceau, réglez la lampe jusqu'à ce que la lumière soit uniforme.

### c) Description (voir ill. à la page 2)

1. projecteur
2. planche
3. poignée
4. pied

#### PANNEAU FRONTAL

5. interrupteur de puissance
6. sortie DMX
7. entrée DMX
8. cordon d'alimentation
9. fusible

#### PANNEAU ARRIERE

10. bouton MODE
11. bouton ENTER
12. bouton UP
13. bouton DOWN
14. afficheur

### Installation / remplacement des gobos (voir ill. à la page 3)

Eteignez l'appareil et débranchez-le du réseau avant de remplacer les gobos. Pour changer ou pour remplacer les gobos, ouvrez l'opercule situé sur la partie supérieure du projecteur en desserrez les 2 vis. Otez l'anneau de fixation avec un outil approprié. Remplacez le gobo. Poussez sur l'anneau de fixation et placez-le devant le gobo.

#### d) Montage de l'appareil

- Un technicien qualifié doit installer l'appareil en respectant EN 60598-2-17 et toute autre norme applicable.
- La construction portante de l'appareil doit être capable de supporter 10 x le poids de l'appareil pendant une heure, sans qu'une déformation de la construction en résulte.
- Fixez votre **VDP575MHS16** à l'aide d'un câble de sécurité.
- Evitez de vous positionner en dessous de l'appareil pour l'enlever ou lors du montage ou du nettoyage. Un technicien qualifié doit réviser l'appareil avant la mise en service. Organisez une révision minutieuse annuelle.
- Installez l'appareil à un endroit où personne ne peut passer ou s'asseoir, et où personne ne peut le toucher.
- L'installation de cet appareil exige une solide expérience pratique : le calcul de la charge max. de la construction, les matériaux d'installation requis etc. De temps en temps, un technicien qualifié doit vérifier la construction portante et l'appareil même. N'essayez pas d'installer cet appareil vous-même si vous n'avez pas les qualifications requises ; une installation incorrecte peut entraîner des blessures.
- Réglez l'angle d'inclinaison à l'aide du support de montage et serrez les vis de support.
- Enlevez tout matériau inflammable dans un rayon de 0.5m autour de l'appareil.
- Un électricien qualifié doit établir la connexion électrique.
- Branchez l'appareil sur le réseau électrique par la fiche d'alimentation. Ne le branchez pas sur un bloc de puissance.
- Un expert doit approuver l'installation avant qu'elle puisse être prise en service.

#### e) Remplacement du fusible

- Remplacez le fusible quand la lampe grille.
- Remplacez le fusible par un fusible du même type et avec les mêmes valeurs.
- Débranchez l'appareil du réseau avant de remplacer le fusible.
  - 1) Desserrez le porte-fusible situé à l'arrière du socle en utilisant un tournevis approprié.
  - 2) Remplacez l'ancien fusible.
  - 3) Replacez le porte-fusible et fixez-le.

## 5. Emploi

### a. Le projecteur lyre est contrôlé par 16 canaux DMX:

CANAL 1	: mouvement pan (max. 530°)
CANAL 2	: mouvement tilt (max. 280°)
CANAL 3	: réglage de précision pan
CANAL 4	: réglage de précision tilt
CANAL 5	: réglage de la vitesse de balayage
CANAL 6	: focalisation
CANAL 7	: roue couleurs arc-en-ciel
CANAL 8	: roue couleurs fixe
CANAL 9	: prisme, mouvement rotatif automatique
CANAL 10	: roue gobo fixe
CANAL 11	: mouvement rotatif roue gobo
CANAL 12	: mouvement rotatif gobo
CANAL 13	: irisation
CANAL 14	: zoom
CANAL 15	: obturateur, stroboscope
CANAL 16	: intensité graduateur et remise à zéro

**b. Valeurs DMX détaillées par canal:**

	Description	De	A	Fonction
CANAL 1	PAN	0	255	Mouvement rotatif 530°
CANAL 2	TILT	0	255	Mouvement rotatif 280°
CANAL 3	REGLAGE DE PRECISION PAN	0	255	Réglage de précision mouvement PAN (16 bit)
CANAL 4	REGLAGE DE PRECISION TILT	0	255	Réglage de précision mouvement TILT (16 bit)
CANAL 5	REGLAGE DE LA VITESSE DE BALAYAGE	0	255	Rapide / Lent
CANAL 6	FOCALISATION	0	255	Fermé / Grande distance
CANAL 7	ROUE COULEURS ARC-EN-CIEL	0	19	Blanc
		20	39	Rouge
		40	59	Jaune
		60	79	Rose
		80	99	Vert
		100	119	Orange
		120	139	Bleu
		140	159	Rose
		160	179	Firefly
		180	199	Orange foncé
200	255	Effet arc-en-ciel de lent à rapide		
CANAL 8	ROUE GOBO FIXE	0	25	Blanc
		26	51	Rouge clair
		52	77	Jaune terne
		78	103	Mauve clair
		104	129	Vert terne
		130	155	Orange clair
		156	181	Bleu ciel
		182	207	Bleu clair
		208	233	Diminution de la temp. de couleur 3200K
		234	255	Augmentation de la temp. de couleur 6000K
CANAL 9	PRISME, MOUVEMENT ROTATIF AUTOMATIQUE	0	4	Arrêt
		5	127	Mouvement rotatif inversé prisme à 3 faces de lent/ rapide
		128	131	Arrêt
		132	255	Mouvement rotatif prisme à 3 faces de lent / rapide
CANAL 10	ROUE GOBO FIXE	0	19	Blanc
		20	39	Gobo 1
		40	59	Gobo 2
		60	79	Gobo 3
		80	99	Gobo 4
		100	119	Gobo 5
		120	139	Gobo 6
		140	159	Gobo 7
		160	179	Gobo 8
		180	199	Gobo 9
200	255	Gobo effet "flow" de lent / rapide		
CANAL 11	ROUE GOBO ROTATIVE	0	36	Blanc
		37	73	Gobo en métal 1
		74	110	Gobo en métal 2
		111	147	Gobo en métal 3
		148	184	Gobo en métal 4
		185	221	Gobo en métal 5
222	255	Gobo de verre 6		
CANAL 12	MOUVEMENT ROTATIF GOBO	0	60	Index gobo
		61	158	Mouvement rotatif de lent / rapide
		159	255	Mouvement gobo rotatif inversé de lent / rapide
CANAL 13	IRISATION	0	255	Ouvert / Fermé
CANAL 14	ZOOM	0	255	Fermé / Ouvert
CANAL 15	OBTURATEUR, STROBOSCOPE	0	19	Obturateur
		20	250	Stroboscope de lent / rapide
		251	255	Effet stroboscope de lent à rapide



CANAL 16	GRADUATEUR ET REMISE A ZERO	0	29	Pas de fonction
		30	39	Ampoule allumée après 3 sec.
		40	59	Pas de fonction
		60	69	Ampoule éteinte après 3 sec. et remise à zéro
		70	128	Pas de fonction
		129	255	Obturbateur de 0 à 100%

### c. Connexions DMX-512

Connectez la sortie XLR de votre contrôleur avec l'entrée XLR de votre **VDP575MHS16** l'aide d'un câble XLR. Plusieurs **VDP575MHS16** peuvent être connectés en série. Le câble devrait être un câble masqué à double fil avec entrée et sortie XLR.

**Attention:** Connectez le câble DMX du dernier appareil en série à une terminaison.

Utilisez un câble stéréo blindé et des fiches XLR à 3 broches pour la connexion des appareils au contrôleur.

#### Occupation de la connexion XLR:



Modifier la ligne du contrôleur de 3 broches en 5 broches (fiche et contact):

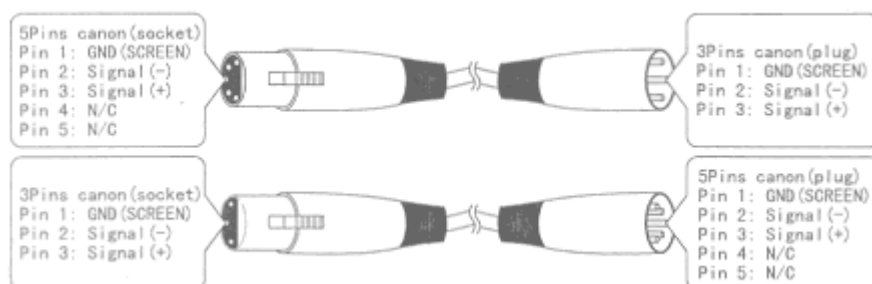

### d. Connexion DMX-512 avec terminaison

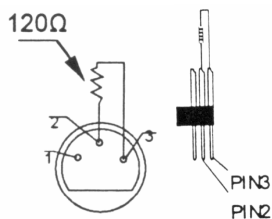

Une terminaison est à recommander si le câble DMX doit couvrir une grande distance ou s'il est utilisé dans un environnement avec beaucoup de bruit électrique (ex. une discothèque). La terminaison n'est rien qu'une fiche XLR avec une résistance de 120Ω de broche 2 vers broche 3 (voir illustration à gauche) qui prévient la corruption du signal de contrôle numérique par le bruit électrique. Cette fiche XLR est connectée à la sortie XLR du dernier appareil de la série.

### e. Déterminer l'adresse de départ du projecteur DMX

Avec des signaux DMX, chaque appareil doit avoir sa propre adresse de départ DMX pour assurer que les appareils réagissent sur les signaux de contrôle corrects. Cette adresse de départ numérique indique le numéro de canal sur lequel l'appareil écoute le contrôleur DMX. Programmez cette adresse de départ avec les interrupteurs DIP.

Vous avez le choix entre une seule adresse de départ pour toute une série d'appareils ou une adresse de départ par appareil. Dans le cas d'une seule adresse, tous ces appareils "écouteront" les signaux d'un seul canal. Changer les réglages d'un seul canal manipulera donc tous les appareils simultanément. Si vous attribuez des adresses individuelles, chaque appareil "écouterà" un autre canal. Changer les réglages d'un canal n'influencera donc qu'un seul appareil.

Dans le cas du **VDP575MHS16**, un appareil à 16 canaux, vous devez mettre l'adresse de départ du premier appareil sur 1, le second appareil sur 17 (1 + 16), le troisième sur 33 (17 + 16), etc.

## f. Panneau de contrôle

Mode	Fonction	Position
<b>PAN</b>	Mouvement pan dans la direction positive ou négative	YES – direction négative
<b>TILT</b>	Mouvement vertical dans la direction positive ou négative	YES – direction négative
<b>Addr</b>	Entrée de l'adresse DMX	
<b>rESET</b>	Remise à zéro	YES – remise à zéro
<b>COLI</b>	Changement de couleurs de la roue couleurs arc-en-ciel – linéaire ou par étapes	YES – linéaire
<b>RUN</b>	Fonctionnement	OFF – DMX 512 mode
		PR – automatique
		SLAE – mode esclave
<b>LAMP</b>	Interrupteur de la lampe	ON – lampe allumée
		OFF – lampe éteinte
<b>VEr</b>	Version du logiciel	
<b>HEAT</b>	La lampe surchauffe	
<b>LA.Er</b>	Erreur concernant la lampe	

### PANNEAU DE CONTROLE:

1. Enfoncez la touche MODE.
2. Enfoncez la touche ENTER pour confirmer.
3. Enfoncez UP et DOWN pour choisir.
4. Enfoncez ENTER pour confirmer.

## 7. Nettoyage et entretien

1. Serrez les écrous et les vis et vérifiez qu'ils ne rouillent pas.
2. Le boîtier, les lentilles, les supports de montage et la construction portante ne peuvent pas être déformés, adaptés ou bricolés p.ex. pas de trous additionnels dans un support, ne pas déplacer les connexions etc.
3. Les parties mécaniques mobiles ne peuvent pas être usées ou bouger de manière irrégulière.
4. Les câbles d'alimentation ne peuvent pas être endommagés. Un technicien qualifié doit entretenir l'appareil.
5. Débranchez l'appareil avant de le nettoyer.
6. Essuyez l'appareil régulièrement avec un chiffon humide non pelucheux. Evitez l'usage d'alcool et de solvants.
7. Il n'y a pas de parties maintenables par l'utilisateur, à part la lampe et le fusible (voir "**Installation**").
8. Commandez des pièces de rechange éventuelles chez votre revendeur.

## 8. Spécifications techniques

Alimentation	max. 230VCA / 50Hz
Consommation	max. 850W
Ampoule	1 x LAMP575MSR/2SYL (incl.)
Fusible	F6.3A, 230VCA
Dimension	379 x 428 x 476mm
Poids	36.5kg
Température ambiante max.	45°C
Température max. du boîtier	80°C

Toutes les informations présentées dans cette notice peuvent être modifiées sans notification préalable.

## 1. Introducción & Características

### A los ciudadanos de la Unión Europea

#### Importantes informaciones sobre el medio ambiente concerniente este producto



Este símbolo en este aparato o el embalaje indica que, si tira las muestras inservibles, podrían dañar el medio ambiente.

No tire este aparato (ni las pilas eventuales) en la basura doméstica; debe ir a una empresa especializada en reciclaje. Devuelva este aparato a su distribuidor o a un lugar de reciclaje local.

Respete las leyes locales en relación con el medio ambiente.

**Si tiene dudas, contacte las autoridades locales para eliminación.**

¡Gracias por haber comprado el **VDP575MHS16**! Lea cuidadosamente las instrucciones del manual antes de usarlo. Este aparato está equipado con un cable XLR, un cable de seguridad con gancho y este manual del usuario. Si el aparato ha sufrido algún daño en el transporte no lo instale y póngase en contacto con su distribuidor.

## 2. Instrucciones de seguridad



Cuidado durante la instalación: puede sufrir una peligrosa descarga eléctrica al tocar los cables con un voltaje peligroso.



¡No toque el aparato durante su operación: la caja se calienta!



No exponga este equipo a lluvia o humedad.



Desconecte el cable de alimentación de la red antes de abrir la caja.

- Daños causados por descuido de las instrucciones de seguridad de este manual invalidarán su garantía y su distribuidor no será responsable de ningún daño ni de otros problemas resultantes.
- La instalación y el mantenimiento deben ser realizados por personal especializado.
- No conecte el aparato si ha estado expuesto a grandes cambios de temperatura. Espere hasta que el aparato llegue a la temperatura ambiente.
- Este aparato pertenece a la clase de protección I. Por lo tanto, es esencial que el aparato esté puesto a tierra. La conexión eléctrica debe llevarla a cabo un técnico cualificado.
- Asegúrese de que la tensión de red no sea mayor que la tensión indicada en las especificaciones.
- No aplaste el cable de alimentación y protéjalo contra posibles daños causados por algún tipo de superficie afilada. Si es necesario, pida a su distribuidor reemplazar el cable de alimentación.
- Desconecte siempre el aparato si no va a usarlo durante un largo período de tiempo o antes de limpiarlo. Tire siempre del enchufe para desconectar el cable de red, nunca del propio cable.
- Puede producirse humo u olor durante la primera puesta en marcha. Es normal y el humo o el olor desaparecerá poco a poco.
- ¡No mire directamente a la fuente de luz! ¡Esto puede causar un ataque epiléptico!
- Los daños causados por modificaciones no autorizadas, no están cubiertos por la garantía.
- Mantenga el **VDP575MHS16** lejos del alcance de personas no autorizadas y niños.

## 3. Normas generales

- Este aparato ha sido diseñado para uso profesional en una discoteca, un teatro, etc. El **VDP575MHS16** sólo está permitido para una conexión con una fuente de corriente CA de máx. 230Vca/50Hz y para el uso en interiores.
- No ha sido diseñado para un uso ininterrumpido. Introduzca frecuentemente una pausa para prolongar la vida del **VDP575MHS16**.
- No agite el aparato. Evite usar excesiva fuerza durante la instalación y la reparación.

- Seleccione un lugar de montaje donde el aparato no esté expuesto a temperaturas extremas (véase “Especificaciones”), humedad y polvo.
- Respete una distancia de mín. 0.5m de la superficie de proyección.
- Fije el aparato con un cable de seguridad adecuado (p.ej. **VDLSC8**).
- Familiarícese con el funcionamiento del aparato. Sólo personas cualificadas pueden manejar este aparato. La mayoría de los daños son causados por un uso inadecuado.
- Transporte el aparato en su embalaje original.
- Por razones de seguridad, las modificaciones no autorizadas del aparato están prohibidas.
- Utilice sólo el **VDP575MHS16** para aplicaciones descritas en este manual a fin de evitar p.ej. cortocircuitos, quemaduras, descargas eléctricas, explosión de la lámpara, etc. Un uso desautorizado puede causar daños y anula la garantía completamente.

## 4. Instalación

### a) Instalar la lámpara

Introduzca la bombilla MSD250/2 al abrir la placa de la parte trasera del aparato. Desatornille los 3 tornillos “X, Y, Z”. Saque la bombilla y el casquillo cuidadosamente del aparato. Reemplace la lámpara agotada por una nueva. No use lámparas con más vatios porque éstas generan temperaturas para las que este aparato no ha sido diseñado. ¡Lea cuidadosamente el manual del usuario de la lámpara! No toque una lámpara halógena con las manos sin protección. Asegúrese de que la lámpara esté bien fijada en el casquillo. Cierre la placa y apriete los 3 tornillos.

### b) Ajustar la lámpara

La bombilla del CRUISER 250 se entrega ajustada. Sin embargo, es posible que, a causa de las pequeñas diferencias entre las lámparas, un ajuste de precisión sea necesario para aumentar la calidad de la imagen. Encienda la lámpara y abra el shutter y el iris. Posicione la intensidad del dimmer en el 100% y apunte el rayo a una superficie plana. Centre el rayo (la parte más luminosa de la imagen) con los 3 tornillos “A, B, C”. Gire cada tornillo un cuarto de giro en el sentido de o en sentido contrario a las agujas del reloj. Si resulta ser difícil centrar el rayo, ajuste la lámpara hasta que el rayo sea uniforme.

### c) Descripción (véase fig. en la p. 2)

1. proyector
2. yugo
3. empuñadura
4. base

#### PANEL FRONTAL

5. interruptor de alimentación
6. salida DMX
7. entrada DMX
8. cable de alimentación
9. fusible

#### PANEL TRASERO

10. botón MODE
11. botón ENTER
12. botón UP
13. botón DOWN
14. pantalla

### Instalar / reemplazar gobos (véase fig. en la p. 3)

Desactive el aparato y desconéctelo de la red antes de reemplazar los gobos. Para cambiar o reemplazar los gobos, abra la placa de la parte superior del proyector al desatornillar los 2 tornillos. Quite el anillo de fijación con una herramienta adecuada. Reemplace el gobo. Apriete en el anillo de fijación y colóquelo delante del gobo.

#### d) Montaje del aparato

- Respete la directiva EN 60598-2-17 y toda norma nacional antes de instalar el aparato. La instalación debe ser realizada por un técnico especializado.
- El soporte donde irá el aparato, debe ser capaz de sostener 10 veces el peso de éste durante una hora, sin que se produzca una deformación de dicho soporte.
- Fije el **VDP575MHS16** con un cable de seguridad.
- Evite ponerse debajo del aparato durante el montaje, la limpieza, etc. Un técnico especializado debe revisar el aparato antes de la puesta en marcha. Después, debe revisarlo una vez al año.
- Instale el aparato fuera del alcance de personas no autorizadas y en un lugar con poca gente.
- La instalación de este aparato exige una sólida experiencia práctica: debe poder calcular la carga máx. del soporte, debe conocer los materiales necesarios para la instalación, etc. De vez en cuando, una verificación de la estructura y del aparato mismo debe ser llevada a cabo por un técnico especializado. No intente instalar este aparato si no tiene las cualificaciones requeridas; una instalación incorrecta puede causar lesiones.
- Ajuste el ángulo de inclinación a su gusto mediante un soporte de montaje y fije los tornillos del soporte.
- Quite todo material inflamable en un radio de 0.5m alrededor del aparato.
- Un electricista cualificado debe conectar el aparato.
- Conecte el aparato a la red eléctrica. Normalmente, no se conectan efectos luminosos a dimmer packs.
- Un experto debe probar la instalación antes de la puesta en marcha.

#### e) Reemplazar el fusible

- Reemplace el fusible si la lámpara se funde.
- Reemplace el fusible por un fusible del mismo tipo y con los mismos valores.
- Desconecte el aparato de la red antes de reemplazar el fusible.
  - 1) Desatornille el portafusibles de la parte trasera de la base con un destornillador adecuado.
  - 2) Reemplace el fusible fundido.
  - 3) Vuelva a poner el portafusibles y fíjelo.

## 5. Uso

### a. El moving head está controlado por 16 canales DMX:

CANAL 1	: movimiento pan (máx. 530°)
CANAL 2	: movimiento tilt (máx. 280°)
CANAL 3	: ajuste de precisión pan
CANAL 4	: ajuste de precisión tilt
CANAL 5	: ajuste de la velocidad de exploración
CANAL 6	: foco
CANAL 7	: disco de color arco iris
CANAL 8	: disco de color fijo
CANAL 9	: prisma, movimiento giratorio automático
CANAL 10	: rueda gobo fijo
CANAL 11	: movimiento giratorio disco gobo
CANAL 12	: movimiento giratorio gobo
CANAL 13	: iris
CANAL 14	: zoom
CANAL 15	: shutter, estroboscopio
CANAL 16	: intensidad del dimmer y reinicialización

**b. Valores DMX detallados por canal:**

	Descripción	De	A	Función
CANAL 1	PAN	0	255	Movimiento giratorio 530°
CANAL 2	TILT	0	255	Movimiento giratorio 280°
CANAL 3	AJUSTE DE PRECISIÓN PAN	0	255	Ajuste de precisión movimiento PAN (16 bit)
CANAL 4	AJUSTE DE PRECISIÓN TILT	0	255	Ajuste de precisión movimiento TILT (16 bit)
CANAL 5	AJUSTE DE LA VELOCIDAD DE EXPLORACIÓN	0	255	Rápido / Lento
CANAL 6	FOCO	0	255	Cerrado / Gran distancia
CANAL 7	DISCO DE COLOR ARCO IRIS	0	19	Blanco
		20	39	Rojo
		40	59	Amarillo
		60	79	Rosa
		80	99	Verde
		100	119	Naranja
		120	139	Azul
		140	159	Rosa
		160	179	Firefly
		180	199	Naranja oscuro
200	255	Efecto arco iris de lento a rápido		
CANAL 8	DISCO GOBO FIJO	0	25	Blanco
		26	51	Rojo claro
		52	77	Amarillo pálido
		78	103	Violeta clara
		104	129	Verde pálido
		130	155	Naranja claro
		156	181	Azul claro
		182	207	Azul claro
		208	233	Disminuir la temp. de color 3200K
		234	255	Aumentar la temp. de color 6000K
CANAL 9	PRISMA, MOVIMIENTO GIRATORIO AUTOMÁTICO	0	4	Parada
		5	127	Movimiento giratorio inverso prisma de 3 caras de lento / rápido
		128	131	Parada
		132	255	Movimiento giratorio prisma de 3 caras de lento / rápido
CANAL 10	DISCO GOBO FIJO	0	19	Blanco
		20	39	Gobo 1
		40	59	Gobo 2
		60	79	Gobo 3
		80	99	Gobo 4
		100	119	Gobo 5
		120	139	Gobo 6
		140	159	Gobo 7
		160	179	Gobo 8
		180	199	Gobo 9
200	255	Gobo efecto "flow" de lento / rápido		
CANAL 11	DISCO GOBO GIRATORIO	0	36	Blanco
		37	73	Gobo de metal 1
		74	110	Gobo de metal 2
		111	147	Gobo de metal 3
		148	184	Gobo de metal 4
		185	221	Gobo de metal 5
222	255	Gobo de cristal 6		
CANAL 12	MOVIMIENTO GIRATORIO GOBO	0	60	Índice gobo
		61	158	Movimiento giratorio de lento / rápido
		159	255	Movimiento gobo giratorio inverso de lento / rápido
CANAL 13	IRIS	0	255	Abierto / Cerrado
CANAL 14	ZOOM	0	255	Cerrado / Abierto
CANAL 15	SHUTTER, ESTROBOSCOPIO	0	19	Shutter
		20	250	Estroboscopio de lento / rápido
		251	255	Efecto estroboscopio de lento a rápido

CANAL 16	DIMMER Y REINICIALIZACIÓN	0	29	Sin función
		30	39	Bombilla encendida después de 3 seg.
		40	59	Sin función
		60	69	Bombilla apagada después de 3 seg. y reinicialización
		70	128	Sin función
		129	255	Shutter de 0 a 100%

### c. Conexiones DMX-512

Conecte la salida XLR del controlador a la entrada XLR del **VDP575MHS16** con un cable XLR. Es posible conectar varios **VDP575MHS16** en serie. Utilice un cable blindado de doble hilo conductor con entrada y salida XLR.

**¡Ojo!** Conecte el cable DMX del último aparato en serie a una terminación.

Utilice un cable estéreo blindado y conectores XLR de 3 polos para conectar aparatos al controlador.

#### Ocupación de la conexión XLR:



Modificar la línea del controlador de 3 polos y 5 polos (conector y contacto):

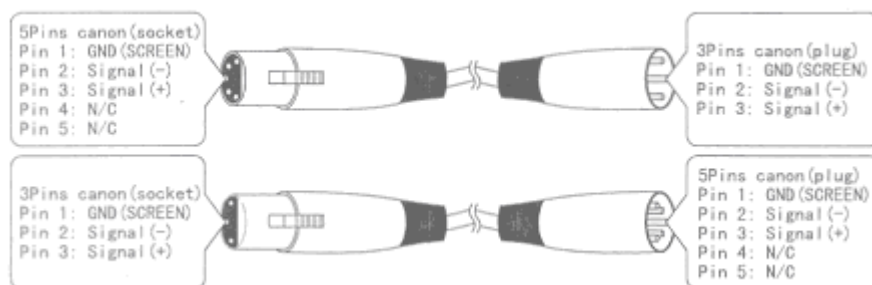

### d. Conexión DMX-512 con terminación

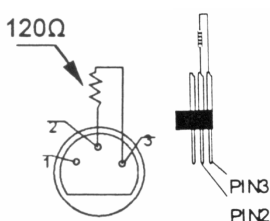

Se recomienda una terminación DMX si el cable DMX debe cubrir una gran distancia o si se usa en un medio ambiente con mucho ruido eléctrico (p.ej. una discoteca). La terminación impide que el ruido eléctrico corrompa la señal de control numérico. La terminación DMX no es más que un conector XLR con una resistencia de 120Ω de polo 2 a polo 3. Este conector XLR está conectado a la salida XLR del último aparato de la serie.

### e. Seleccionar la dirección inicial del proyector

Si se usa una señal DMX, cada aparato tiene su propia dirección inicial DMX para asegurar que los aparatos reaccionen a las señales de control correctas. Esta dirección inicial digital es el primer canal en el cual el aparato reaccionará a las señales DMX del controlador DMX. Determine esta dirección con los interruptores DIP. Es posible elegir entre una sola dirección inicial para toda una serie de aparatos o una dirección inicial por aparato. Con una sola dirección inicial para una serie de aparatos, todos los aparatos reaccionarán sincronizadamente a la misma señal. Por lo tanto, cambiar los ajustes de un solo canal afecta a los ajustes de todos los canales. Con varias direcciones iniciales, cada aparato reaccionará independientemente. Por lo tanto, cambiar los ajustes de un solo canal sólo afecta al canal en cuestión.

En el caso del **VDP575MHS16**, de 16 canales, la dirección inicial del primer aparato es 1. Introduzca 17 (1 + 16) para el segundo aparato, 33 (17 + 16) para el tercer aparato, etc.

## f. Panel de control

Modo	Función	Posición
<b>PAN</b>	Movimiento pan en la dirección positiva o negativa	YES – dirección negativa
<b>TILT</b>	Movimiento vertical en la dirección positiva o negativa	YES – dirección negativa
<b>Addr</b>	Entrada de la dirección DMX	
<b>rESET</b>	Reinicialización	YES – reinicialización
<b>COLI</b>	Cambio de colores del disco de colores arco iris – lineal o por pasos	YES – lineal
<b>RUN</b>	Modo de funcionamiento	OFF – modo DMX 512
		PR – automático
		SLAE – modo esclavo
<b>LAMP</b>	Interruptor de la lámpara	ON – lámpara encendida
		OFF – lámpara apagada
<b>VEr</b>	Versión del software	
<b>HEAT</b>	Sobrecalentamiento de la lámpara	
<b>LA.Er</b>	Error en relación con la lámpara	

### PANEL DE CONTROL:

1. Pulse la tecla MODE.
2. Pulse la tecla ENTER para confirmar.
3. Pulse UP y DOWN para seleccionar.
4. Pulse ENTER para confirmar.

## 7. Limpieza y mantenimiento

1. Apriete bien las tuercas y los tornillos y verifique que no hay señales de oxidación.
2. No modifique la caja, los soportes y las ópticas p.ej. no taladre agujeros adicionales en un soporte o no modifique las conexiones, etc.
3. Las partes móviles no pueden mostrar ningún rastro de desgaste y deben estar bien equilibradas.
4. No dañe los cables de alimentación. Contacte con un técnico especializado para instalar el aparato.
5. Desconecte el aparato de toda fuente antes de limpiarlo.
6. Limpie el aparato regularmente con un paño húmedo. Evite el uso de alcohol y de disolventes.
7. Sólo se pueden reemplazar las lámparas y los fusibles (véase "Instalación").
8. Contacte con su distribuidor si necesita piezas de recambio.

## 8. Especificaciones

Alimentación	máx. 230VCA / 50Hz
Consumo	máx. 850W
Bombilla	1 x LAMP575MSR/2SYL (incl.)
Fusible	F6.3A, 230VCA
Dimensiones	379 x 428 x 476mm
Peso	36.5kg
Temperatura ambiente máx.	45°C
Temperatura máx. de la caja	80°C

**Se pueden modificar las especificaciones y el contenido de este manual sin previo aviso.**



## 1. Einführung

**An alle Einwohner der Europäischen Union**

**Wichtige Umweltinformationen über dieses Produkt**



Dieses Symbol auf dem Produkt oder der Verpackung zeigt an, dass die Entsorgung dieses Produktes nach seinem Lebenszyklus der Umwelt Schaden zufügen kann.

Entsorgen Sie die Einheit (oder verwendeten Batterien) nicht als unsortiertes Hausmüll; die Einheit oder verwendeten Batterien müssen von einer spezialisierten Firma zwecks Recycling entsorgt werden.

Diese Einheit muss an den Händler oder ein örtliches Recycling-Unternehmen retourniert werden.

Respektieren Sie die örtlichen Umweltvorschriften.

**Falls Zweifel bestehen, wenden Sie sich für Entsorgungsrichtlinien an Ihre örtliche Behörde.**

Danke für Ihren Ankauf! Bitte lesen Sie die Bedienungsanleitung vor Inbetriebnahme sorgfältig durch! Der **VDP575MHS16** wird mit einem XLR-Kabel, einem Sicherheitskabel mit Haken und dieser Bedienungsanleitung geliefert. Überprüfen Sie, ob Transportschäden vorliegen. Sollte dies der Fall sein, verwenden Sie das Gerät nicht und wenden Sie sich an Ihren Händler.

## 2. Sicherheitsvorschriften



Seien Sie während der Installation des Gerätes sehr vorsichtig: das Berühren von unter Spannung stehenden Leitungen könnte zu lebensgefährlichen elektrischen Schlägen führen.



Berühren Sie das Gehäuse während des Betriebs nicht, denn das Gehäuse heizt auf.



Keinem Regen oder keiner Feuchte aussetzen.



Trennen Sie das Gerät vom Netz bevor Sie das Gehäuse öffnen.

- Bei Schäden, die durch Nichtbeachtung der Bedienungsanleitung verursacht werden, erlischt der Garantieanspruch. Für daraus resultierende Folgeschäden übernimmt der Hersteller keine Haftung.
- Lassen Sie dieses Gerät von einem Fachmann installieren und warten.
- Das Gerät bei Temperaturschwankungen nicht sofort einschalten. Schützen Sie das Gerät vor Beschädigung, indem Sie es ausgeschaltet lassen bis es akklimatisiert ist (Zimmertemperatur erreicht hat).
- Der Aufbau des Gerätes entspricht der Schutzklasse I. Gemäß den Vorschriften muss das Gerät geerdet sein. Der elektrische Anschluss darf nur von einer Fachkraft durchgeführt werden.
- Vergewissern Sie sich, dass die anzuschließende Netzspannung nicht höher ist als die Netzspannung beschrieben in dieser Bedienungsanleitung.
- Achten Sie darauf, dass die Netzleitung nicht gequetscht oder durch scharfe Kanten beschädigt werden kann. Bei Beschädigungen soll eine Fachkraft das Kabel ersetzen.
- Trennen Sie das Gerät bei Nichtbenutzung und vor jeder Reinigung vom Netz. Fassen Sie dazu den Netzstecker an der Grifffläche an und ziehen Sie nie an der Netzleitung.
- Beim ersten Gebrauch könnte es Rauch oder einen spezifischen Geruch geben. Das ist normal und wird nach einiger Zeit allmählich verschwinden.
- Blicken Sie niemals direkt in die Lichtquelle da bei empfindlichen Menschen epileptische Anfälle ausgelöst werden können.
- Bei Schäden verursacht durch eigenmächtige Änderungen erlischt der Garantieanspruch.
- Halten Sie Kinder und Unbefugte vom Gerät fern.

### 3. Allgemeine Richtlinien

- Dieses Gerät ist eine Lichtsteuerung für den professionellen Einsatz auf Bühnen, in Discotheken, Theatern, usw. Das **VDP575MHS16** ist nur zur Verwendung in Innenräumen und mit einer Wechselspannung von 230Vac/50Hz konzipiert worden.
- Lichteffekte sind nicht für permanenten Betrieb entworfen worden. Regelmäßiges Ausschalten wird die Lebensdauer verlängern.
- Vermeiden Sie Erschütterungen. Vermeiden Sie rohe Gewalt während der Installation und Bedienung des Gerätes.
- Achten Sie bei der Wahl des Installationsortes darauf, dass das Gerät keinem Staub, keiner Feuchtigkeit und extremen Temperaturen (siehe 7. "**Technische Daten**") ausgesetzt wird.
- Machen Sie das Gerät mit einem geeigneten Sicherheitskabel (z.B. **VDLSC8**) fest.
- Nehmen Sie das Gerät erst in Betrieb, nachdem Sie sich mit seinen Funktionen vertraut gemacht haben. Lassen Sie das Gerät nicht von Personen bedienen, die sich nicht mit dem Gerät auskennen. Meist ist die Beschädigung des Gerätes das Ergebnis von unfachmännischer Bedienung.
- Verwenden Sie die Originalverpackung, wenn das Gerät transportiert werden soll.
- Eigenmächtige Änderungen sind aus Sicherheitsgründen verboten.
- Verwenden Sie das Gerät nur für Anwendungen in dieser Bedienungsanleitung beschrieben, sonst kann dies zu Schäden am Produkt führen und erlischt der Garantieanspruch. Jede andere Verwendung ist mit Gefahren wie Kurzschluss, Brandwunden, elektrischem Schlag, Lampenexplosion, usw. verbunden.

### 4. Installation

#### a) Lampe

Bringen Sie die MSR575/2 Lampe an, indem Sie das Abdeckplättchen an der Rückseite des Gerätes losmachen. Drehen Sie die 3 "X, Y, Z" Schrauben los. Entfernen Sie die Lampe und die Fassung vorsichtig aus dem Gerät. Entfernen Sie die alte Lampe und ersetzen Sie sie durch eine neue. Verwenden Sie keine Lampen mit einer höheren Wattleistung als zugelassen ist. Sie erzeugen Temperaturen die höher sind als die Temperaturen, für die dieses Gerät konzipiert wurde. Befolgen Sie aufmerksam die Bedienungsanleitung für die Lampe ! Berühren Sie die Lampe nie mit bloßen Händen. Sorgen Sie dafür, dass die Lampe sicher in der Fassung fest sitzt. Schließen Sie das Abdeckplättchen und schließen Sie die 3 Schrauben an.

#### b) Die Lampe regeln

Der Lampenhalter des CRUISER 250 eingestellt geliefert. Durch kleine Unterschiede zwischen den Lampen kann eine Feinabstimmung die Qualität noch erhöhen. Schalten Sie die Lampe an und öffnen Sie den Verschluss der Blende. Stellen Sie die Intensität des Dimmers auf 100% ein und richten Sie den Strahl auf eine flache Oberfläche. Zentrieren Sie den Strahl (der hellste Teil des Bildes) mithilfe der 3 Schrauben "A, B, C". Drehen Sie jede Schraube 90° gegen den oder im Uhrzeigersinn. Wenn Sie den Strahl schwierig zentrieren können, regeln Sie die Lampe bis das Licht gleichmäßig verteilt wird.

#### c) Umschreibung (siehe Abb. Auf Seite 2)

1. Moving Head-Scheinwerfer
2. Tragebügel
3. Handgriff
4. Fuß

#### FRONTPLATTE

5. Ein-/Ausschalter
6. DMX-Ausgang
7. DMX-Eingang
8. Versorgungskabel
9. Sicherungshalter

## RÜCKPLATTE

- 10.MODE-Taste
- 11. ENTER-Taste
- 12.UP-Taste
- 13.DOWN-Taste
- 14. Display

### **Die Goboräder anbringen/ ersetzen (siehe Abb. Auf Seite 3)**

Schalten Sie das Gerät aus und ziehen Sie den Stecker aus der Steckdose bevor Sie die Goboräder wechseln. Zum Anbringen oder Wechseln der Goboräder, öffnen Sie die Deckplatte an der Oberseite des Gerätes, indem Sie die 2 Schrauben losdrehen. Entfernen Sie den Befestigungsring mit dem geeigneten Werkzeug. Drücken Sie auf den Befestigungsring und montieren Sie ihn vor dem Gobo.

#### **d) Das Gerät montieren**

- Lassen Sie das Gerät von einem Fachmann und gemäß den EN 60598-2-17 und allen anderen zutreffenden Normen installieren.
- Die Konstruktion muss während einer Stunde eine Punktlast von maximal 10 x dem Gewicht des Gerätes tragen können, ohne dass Verformung verursacht wird.
- Das Gerät muss immer mit einer zweiten Befestigung z.B. mit einem Sicherheitskabel gesichert werden.
- Stehen Sie während der Montage, Entfernung oder Wartung nie direkt unter dem Gerät. Lassen Sie das Gerät jährlich und vor der Inbetriebnahme von einem Fachmann prüfen.
- Montieren Sie das Gerät an einem Ort, an dem es wenig Vorübergehende gibt und der unzugänglich ist für Unbefugte.
- Oberirdische Montage erfordert erhebliche Sachkenntnis in Bezug auf das Berechnen der maximalen Lasten, das geeignete Montagematerial...Lassen Sie das Material und das Gerät regelmäßig kontrollieren. Versuchen Sie das Gerät nicht selber zu installieren, denn wenn Sie nicht über diese Qualifikationen verfügen, könnte es zu Verletzungen führen.
- Regeln Sie den Neigungswinkel über den Montagebügel und drehen Sie die Schrauben fest an.
- Achten Sie darauf, dass sich kein entflammables Material in einem Umkreis von 50 cm befindet.
- Lassen Sie das Gerät von einem qualifizierten Elektriker anschließen.
- Schließen Sie das Gerät an das Hauptnetz und nicht an einen Dimmer an.
- Die Installation muss vor Inbetriebnahme von einem Experten genehmigt werden.

#### **e) Sicherung ersetzen**

- Es ist möglich, dass die Sicherung überbelastet wird wenn eine Lampe durchbrennt.
- Ersetzen Sie die Sicherung durch eine Sicherung desselben Typs und mit denselben Werten.
- Trennen Sie das Gerät vom Netz bevor Sie die Sicherung ersetzen.
  - 1) Entfernen Sie den Sicherungshalter an der Rückseite des Fußes mit einem geeigneten Schraubendreher.
  - 2) Entfernen Sie die alte Sicherung und setzen Sie eine neue ein.
  - 3) Bringen Sie den Sicherungshalter erneut an und fachen Sie ihn fest.

## **5. Anwendung**

### **a. Der 'Moving Head'-Scheinwerfer wird durch 16 DMX-Kanäle gesteuert:**

- KANAL 1 : Schwenkbewegung (max. 530°)
- KANAL 2 : Neigung (max. 280°)
- KANAL 3 : Feinabstimmung Schwenkbewegung
- KANAL 4 : Feinabstimmung Neigung
- KANAL 5 : Regelung Scangeschwindigkeit

KANAL 6 : Fokussierung  
 KANAL 7 : Regenbogen-Farbrad  
 KANAL 8 : festes Farbrad  
 KANAL 9 : Prisma, automatische Drehbewegung  
 KANAL 10 : festes Goborad  
 KANAL 11 : Drehbewegung Goborad  
 KANAL 12 : Drehbewegung Gobo  
 KANAL 13 : Blende  
 KANAL 14 : Zoom  
 KANAL 15 : Verschluss, Stroboskop  
 KANAL 16 : Intensität Dimmer und zurückstellen

**b. Detaillierte Werte pro Kanal:**

	<b>Umschreibung</b>	<b>Von</b>	<b>Bis</b>	<b>Funktion</b>
KANAL 1	SCHWENKBEWEGUNG	0	255	530° Schwenkbewegung
KANAL 2	NEIGUNG	0	255	280° Neigung
KANAL 3	FEINABSTIMMUNG SCHWENK	0	255	Feinabstimmung Schwenkbewegung (16 Bit)
KANAL 4	FEINABSTIMMUNG NEIGUNG	0	255	Feinabstimmung Neigung (16 Bit)
KANAL 5	REGELUNG SCANGESCHWINDIGKEIT	0	255	schnell / langsam
KANAL 6	FOKUSSIERUNG	0	255	geschlossen/große Entfernung
KANAL 7	REGENBOGENEFFEKT	0	19	weiß
		20	39	rot
		40	59	gelb
		60	79	rosa
		80	99	grün
		100	119	orange
		120	139	blau
		140	159	rosa
		160	179	Firefly
		180	199	dunkelorange
		200	255	Regenbogeneffekt schnell auf langsam
KANAL 8	FESTES GOBORAD	0	25	weiß
		26	51	hellrot
		52	77	gelb (fahl)
		78	103	hellviolett
		104	129	grün (fahl)
		130	155	hellorange
		156	181	himmelsblau
		182	207	hellblau
		208	233	senken der Farben 3200K
		234	255	erhöhen der Farben. 6000K
KANAL 9	PRISMA, AUTOMATISCHE DREHBEWEGUNG	0	4	STOP
		5	127	umgekehrte Drehbewegung 3-seitiges Prisma von langsam auf schnell
		128	131	STOP
		132	255	Drehbewegung 3-seitiges Prisma von langsam auf schnell
KANAL 10	FESTES GOBORAD	0	19	weiß
		20	39	Goborad 1
		40	59	Goborad 2
		60	79	Goborad 3
		80	99	Goborad 4
		100	119	Goborad 5
		120	139	Goborad 6
		140	159	Goborad 7
		160	179	Goborad 8
		180	199	Goborad 9
		200	255	Gobo "Flow Effekt" von langsam auf schnell

KANAL 11	DREHENDES GOBORAD	0	36	weiß
		37	73	Metallgobo
		74	110	Metallgobo 2
		111	147	Metallgobo 3
		148	184	Metallgobo 4
		185	221	Metallgobo 5
		222	255	Goborad aus Glas
KANAL 12	GOBO-DREHBEWEGUNG	0	60	Gobo-Indexierung
		61	158	Drehbewegung des Goborads langsam auf schnell
		159	255	umgekehrte Drehbewegung
KANAL 13	BLLENDE	0	255	offen/geschlossen
KANAL 14	ZOOM	0	255	geschlossen/offen
KANAL 15	VERSCHLUSS, STROBOSKOP	0	19	Verschluss
		20	250	Stroboskop von langsam auf schnell
		251	255	Stroboskopeffekt von langsam auf schnell
KANAL 16	DIMMER UND ZURÜCKSTELLEN	0	29	keine Funktion
		30	39	Lampe eingeschaltet nach 3 Sekunden
		40	59	keine Funktion
		60	69	Lampe nach 3 Sekunden ausgeschaltet
		70	128	keine Funktion
		129	255	Dimmer von 0 auf 100%

### c. DMX-512-Anschlüsse

Verbinden Sie ein XLR-Kabel mit dem 3-Pin XLR-Ausgang der Steuerung und die andere Seite mit dem 3-Pin XLR-Eingang des **VDP575MHW16**. Sie können verschiedene **VDP575MHW16** in Serie schalten. Verwenden Sie ein abgeschirmtes Kabel mit XLR Ein- und Ausgangsanschlüssen.

**Achtung:** Schließen Sie das DMX-Kabel des letzten Gerätes an einen Abschlusswiderstand an.

Verwenden Sie nur ein abgeschirmtes Stereo-Kabel und 3-pin XLR-Anschlüsse um das Steuergerät an das Gerät anzuschließen oder die verschiedene Geräte miteinander zu verbinden.

#### Schaltplan der XLR-Anschlüsse:



'Controller Line' von 3-polig auf 5-polig umwandeln (Stecker und Buchse):

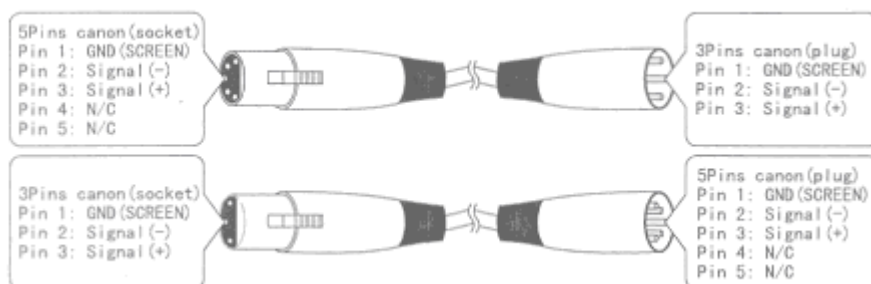

### d. DMX-512-Kette mit Abschlusswiderstand

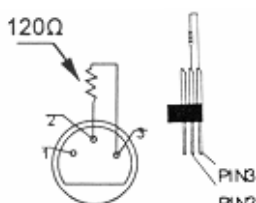

Ein DMX-Abschlusswiderstand ist empfehlenswert für Installationen, bei denen das DMX-Kabel lang ist oder in einer Umgebung mit vielem elektrischem Rauschen (z.B. Discos). Der Abschlusswiderstand verhindert Störung des digitalen Steuersignals durch elektrisches Rauschen. Der DMX-Abschlusswiderstand ist nur eine XLR-Buchse mit einem 120Ω Widerstand zwischen 2 und 3, die den XLR-Ausgang des letzten Gerätes in der Kette angeschlossen wird. Siehe Abbildung.

### e. Startadresse des DMX-Projektors wählen

Alle DMX-gesteuerten Geräte brauchen eine digitale Startadresse, sodass das richtige Gerät auf die Signale reagieren kann. Diese digitale Startadresse ist die Kanalnummer, von der das Gerät die Befehle der DMX-Steuerung empfängt und ausführt. Sie können dieselbe Startadresse für eine ganze Gruppe von Geräten verwenden oder eine separate Startadresse für jedes Gerät eingeben. Wenn alle Geräte dieselbe Startadresse haben, werden sie auf einem spezifischen Kanal das Steuersignal empfangen. Mit anderen Worten, wenn Sie die Einstellungen von einem Kanal ändern, werden alle Geräte zur gleichen Zeit beeinflusst. Wenn Sie verschiedene Adressen einstellen, wird jedes Gerät auf einem anderen Kanal Signale empfangen. Wenn Sie die Einstellungen ändern, wird nur das besagte Gerät beeinflusst.

In dem Fall des 16-Kanal **VDP575MHS16**, werden Sie die Startadresse des ersten Gerätes auf 1 einstellen müssen, des zweiten Gerätes auf 17 (1 + 16), des dritten Gerätes 33 (17 + 16), usw.

### f. Bedienfeld

Modus	Funktion	Zustand
<b>PAN</b>	Schwenkbewegung in positive oder negative Richtung	YES – negative Richtung
<b>TILT</b>	Neigebewegung in positive oder negative Richtung	YES – negative Richtung
<b>Addr</b>	DMX-Adresseneinstellung	
<b>rESET</b>	zurückstellen	YES – zurückstellen
<b>COLI</b>	Regenbogen-Farbrad wechselt die Farben; linear oder schrittweise	YES – linear
<b>RUN</b>	in Betrieb	OFF – DMX 512-Modus
		PR – automatisch
		SLAE – Slave-Modus
<b>LAMP</b>	Lampenschalter	ON – Lampe EIN
		OFF – Lampe AUS
<b>VEr</b>	Software Version	
<b>HEAT</b>	Lampe heiß	
<b>LA.Er</b>	Lampenfehler	

### BEDIENFELD

1. Drücken Sie die MODUS-Taste.
2. Drücken Sie ENTER zum Befestigen.
3. Drücken Sie UP und DOWN zum Auswählen.
4. Drücken Sie ENTER zum Bestätigen.

## 7. Reinigung und Wartung

1. Verwendete Schrauben müssen fest angespannt werden und dürfen keine Rostspuren zeigen.
2. Das Gehäuse, die Linsen, die Montagebügel und der Montageort (z.B. Decke oder Gebinde) dürfen nicht angepasst werden, z.B. bohren Sie keine zusätzlichen Löcher in Montagebügeln, verändern Sie die Anschlüsse nicht, usw.
3. Mechanisch bewegende Teile dürfen keine Spuren von Abnutzung aufweisen.
4. Sorgen Sie dafür, dass die Netzkabel nicht beschädigt sind. Lassen Sie das Gerät von einer Fachkraft installieren.
5. Trennen Sie das Gerät vom Netz ehe Sie mit den Servicearbeiten anfangen.
6. Verwenden Sie zur Reinigung ein feuchtes Tuch. Verwenden Sie auf keinen Fall Alkohol oder irgendwelche Lösungsmittel.
7. Es gibt keine wartbaren Teile außer der Lampe und der Sicherung (siehe "4. Installation").
8. Bestellen Sie eventuelle Ersatzteile bei Ihrem Fachhändler.

## 8. Technische Daten

Stromversorgung	max. 230VAC / 50Hz max. 850W
Lampe	1 x LAMP575MSR/2SYL (incl.)
Sicherung	F6.3A, 230VAC
Abmessungen	379 x 428 x 476mm
Gewicht	36.5kg
Max. Umgebungstemperatur	45°C
Max. Temperatur Gehäuse	80°C

**Alle Änderungen vorbehalten.**