

velleman®

# DVBTR6

DVB-T RECEIVER FOR MOBILE USE  
DVB-T-ONTVANGER VOOR MOBIEL GEBRUIK  
RÉCEPTEUR TNT POUR USAGE MOBILE  
RECEPTOR DVB-T PARA EL USO MÓVIL  
DVB-T-EMPFÄNGER FÜR MOBILE ANWENDUNG



USER MANUAL  
GEBRUIKERSHANDLEIDING  
NOTICE D'EMPLOI  
MANUAL DEL USUARIO  
BEDIENUNGSANLEITUNG





# DVBTR6 – DVB-T RECEIVER FOR MOBILE USE

## 1. Introduction & Features

**To all residents of the European Union**

### **Important environmental information about this product**



This symbol on the device or the package indicates that disposal of the device after its lifecycle could harm the environment.

Do not dispose of the unit (or batteries) as unsorted municipal waste; it should be taken to a specialized company for recycling.

This device should be returned to your distributor or to a local recycling service.

Respect the local environmental rules.

**If in doubt, contact your local waste disposal authorities.**

Thank you for choosing Velleman! Please read the manual thoroughly before bringing this device into service. If the device was damaged in transit, don't install or use it and contact your dealer. Contents: 1 x DVB-T receiver, 1 x remote control, 1 x button-cell battery, 1 x power cable, 1 x A/V cable, 1 x remote control cable, mounting accessories and this manual.

Features:

- MPEG-2/DVB-T compatible
- true diversity receiver for an optimal reception while driving
- optional 7MHz band width, 8MHz auto scan
- auto recovery in case of power failure
- multi-language subtitles (if supported by your local broadcaster)
- manual/auto/NIT scan modes
- OSD & VBI output
- RCA A/V output
- SCPC/MCPC compatible
- EPG (if supported by your local broadcaster)
- user-friendly interface
- 4 video output ports for simultaneous connection to 4 monitors
- A/V input for VCD and DVD
- hi-fi stereo output, numeral 32 bits processing
- supports powered antenna (5VDC)

## 2. Safety Instructions

- Damage caused by disregard of certain guidelines in this manual is not covered by the warranty and the dealer will not accept responsibility for any ensuing defects or problems.
- Do not open the DVB-T receiver to avoid electroshocks. There are no user-serviceable parts inside. Service shall only be executed by a qualified technician.
- Keep the receiver away from rain and moisture, steam, gases and dust.
- Respect the voltages indicated in this manual.
- Do not watch or operate your monitor while driving.
- Switch off the unit when it is not being used.
- Never obstruct the ventilation slots. Allow proper airflow to the unit.
- Only use accessories recommended by the manufacturer.
- Switch off the unit and disconnect from any power source before servicing. Wipe the device regularly with a moist, lint-free cloth. Do not use alcohol or solvents.
- Note that damage caused by user modifications to the device is not covered by the warranty.
- Keep the device away from children and unauthorised users.

### 3. Antenna Installation and Connection

- Interior On-Glass Antenna

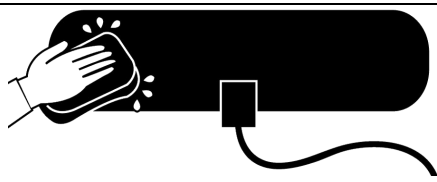
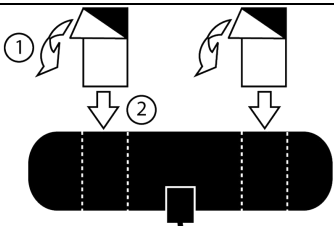
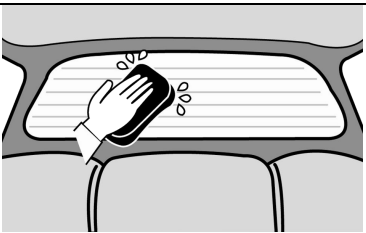
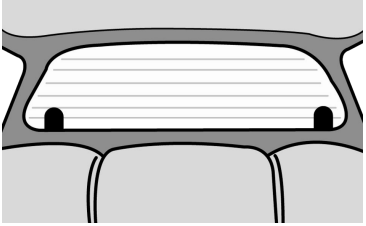
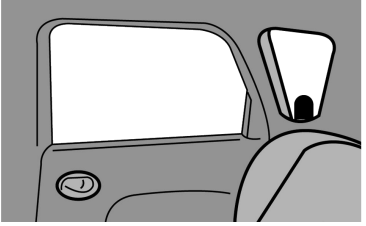
 <p>Clean the two areas and make sure they are dust and grease-free.</p>	 <p>Apply the two strips to the antenna.</p>	 <p>Clean the area where the on-glass antenna is to be fixed.</p>
 <p>Fix the antennas in such way as to assure free sight through the rear window (grey area).</p>	 <p>The antenna can also be fixed on the side window pane of the vehicle.</p>	

- Exterior Magnetic Antenna

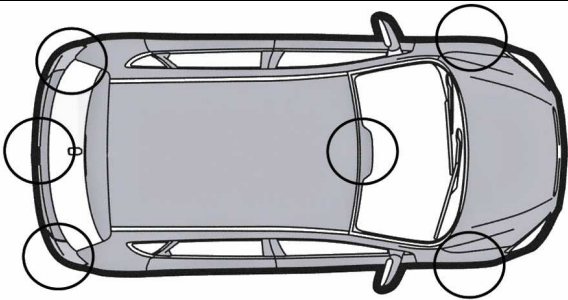

The magnetic antenna can be fixed onto different locations according to your car.

### 4. Basic Connection

- Do not connect the antennas to a power supply.
- Yellow = 12 ~ 24V fixed connection – can also be connected to red wire.
- Red = 12V after ignition contact.
- Black = ground.

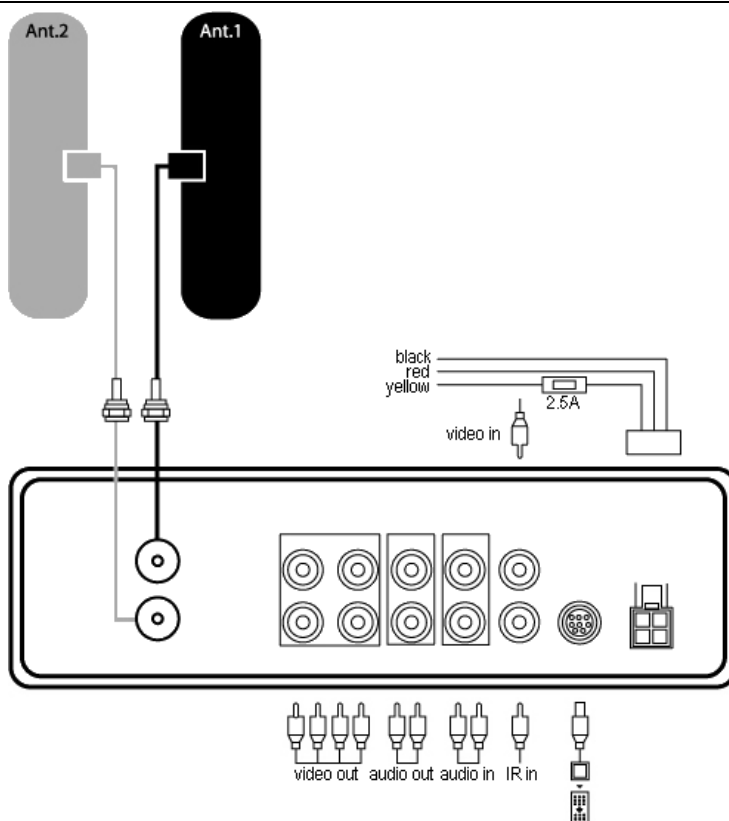

## 5. Description

### • Rear Panel

1. power jack
2. remote control input
3. IR input
4. audio input right
5. audio output right
6. video output
7. video output
8. input antenna 1
9. input antenna 2
10. video output
11. video output
12. audio output left
13. audio input left
14. video input

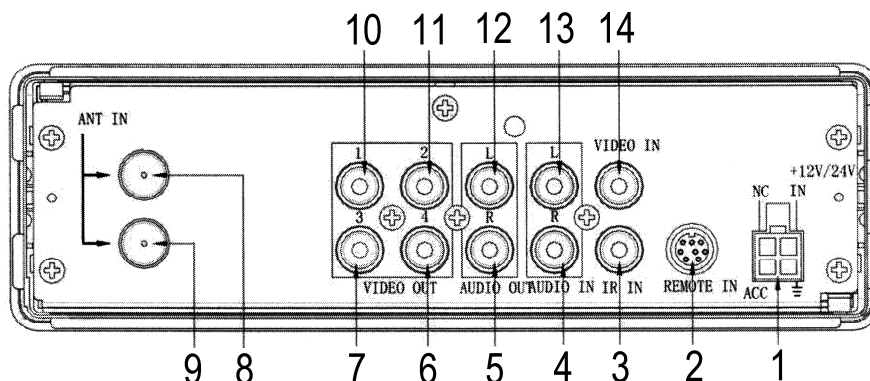

### • Remote Control

- |                                    |                  |
|------------------------------------|------------------|
| 1. MUTE button                     | 14. LAST button  |
| 2. numpad                          | 15. AUDIO button |
| 3. <b>Electronic Program Guide</b> | 16. PAGE up      |
| 4. INFO button                     | 17. CH+ button   |
| 5. VOL – button                    | 18. PAGE down    |
| 6. A/V IN button                   | 19. ENTER button |
| 7. MENU button                     | 20. VOL + button |
| 8. MODE button                     | 21. CH –         |
| 9. SUB button (subtitles)          | 22. EXIT button  |
| 10. TTX button (teletext)          | 23. TV/R button  |
| 11. F2 button                      | 24. F5 button    |
| 12. F1 button                      | 25. F3 button    |
| 13. power on/off                   | 26. F4 button    |

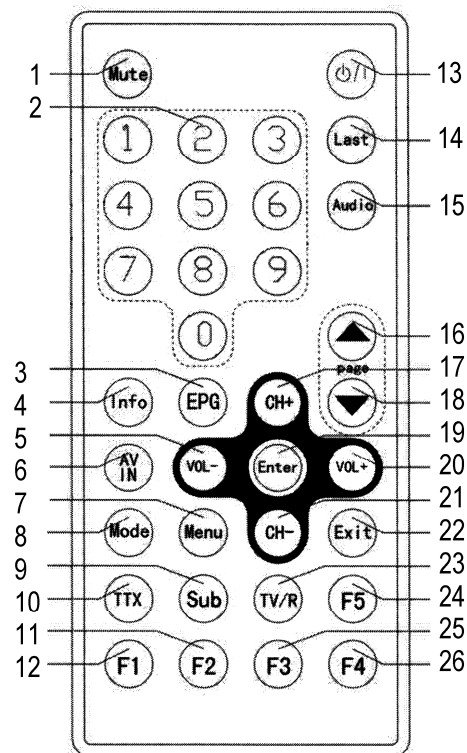

## 6. Operation

### Main Menu

Press the MENU button to show the Main Menu. There are 4 menu items:

- Service
- Scan
- Setup
- EPG



Press to select a menu item, press the OK button to confirm and enter into the sub-menu. Press EXIT to return to the Main Menu.

**NOTE:** Press the EXIT button to return to the previous level from the current menu. Press the button repeatedly to exit the Main Menu.

## Shortcut keys:

EPG: EPG information of the current service.

TTX: If no menu appears on the screen, press this button to show the teletext information.

SUB: Change the different OSD languages. Turn off the subtitles by pressing this button.

INFO: Press this button to show the information of the current service.

SETUP: Enter the Setup Menu.

RED, GREEN, YELLOW, BLUE: Function operation.

LAST: Return to the last service.

MODE: Shift the mode between 4:3/Frame, 4:3/LetterBox, 4:3/Pan&Scan and 16:9.

AUDIO: Shift the audio channel between the left and right channel.

STANDBY: Enter the Standby Mode, press again to return to working status.

## Service

This window shows the service list. Press the TV/R button to shift between TV and radio. Press the PG- or the PG+ button to see the previous or the next page. A maximum of 600 channels can be stored. Press ▲ ▼ to choose the service and press OK. The information is displayed in the service information box. Press the TV/R button to shift between TV and radio service.

### *Adding a Service to the Favourites*

Four coloured buttons on the bottom of the Service window are defined as favourite list buttons: News (RED), Movie (GREEN), Sports (YELLOW) and Music (BLUE).

Press the ▲ ▼ button to choose the service. Press a coloured button to add the service to the list. The icon will be shown on the right. Press the button to remove the service from the list. The icon will disappear.

When no menu is displayed on the screen, press a coloured button to show the service. Press the WHITE button to move the chosen favourite service. Press the ▲ ▼ button to choose the service, press the WHITE button to focus and use the ▲ ▼ button to move the service up or down. Press OK to confirm.

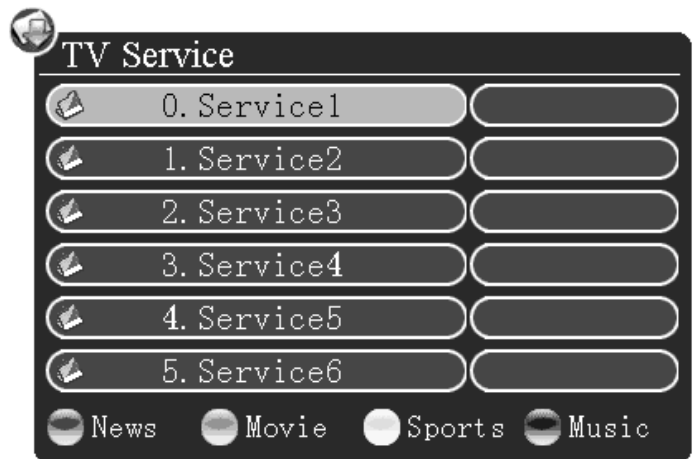

### *Service Edit*

When no menu is displayed on the screen, press the OK button to show the service list. Three coloured buttons appear on the button of the screen: Move (RED), Lock (GREEN) and Delete (YELLOW).

Press the RED button to move the service. Press the ▲ ▼ button to choose the service. Press the RED button to focus and use the ▲ ▼ button to move the service up or down. Press OK to confirm.

Press the GREEN button to lock the service. Press the ▲ ▼ button to choose the service. Press the GREEN button and enter the correct PIN code using the digit button. Press OK to confirm. The  icon appears next to the corresponding channel. Cancel the lock by pressing the GREEN button again and entering the correct PIN code. The icon will disappear. The default code is "0000".

Press the YELLOW button to delete the service. Press the ▲ ▼ button to select the service. Press the YELLOW button again. "Delete?" appears on the screen. Press OK to confirm. Press EXIT to cancel and exit.

## Scan

Scan the channel in the Scan sub-menu:

- Scan Type: Manual Scan, Auto Scan, NIT Scan.
- Channel: Use the digital button on the remote control to enter the channel number.
- Update Mode: Append (new channel will be appended to the last channel in the list), Replace (all channels will be replaced).

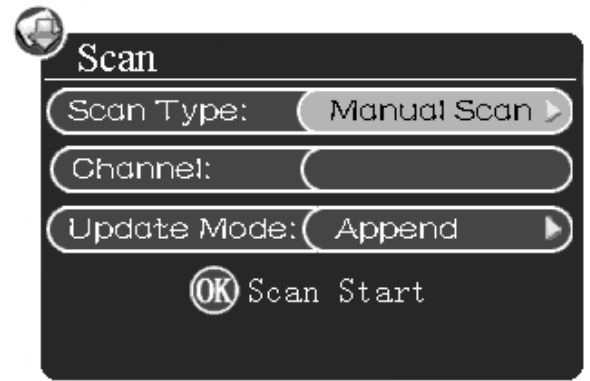

**NOTE:** When the ► icon appears, press the ► button on the remote control. An option box appears. Press the ▲▼ button to highlight the option and press OK to confirm. Press the ◀ button to exit without changing the option item.

### Manual Scan

Select the Manual Scan, enter the proper channel number and choose the proper bandwidth and Update Mode. Press OK. "Please Wait..." appears in a message box. The scan starts. Press the EXIT button to exit. After the scan the screen shows "N service found" (N = number of scanned channels). Press the EXIT button to exit.



### Auto Scan

Select the Auto Scan, choose an Update Mode and press OK. "Scan Process" appears in a message box. The scan starts. Press the EXIT button to exit. The message box shows the percentage of the scan process. TV and radio channels have been displayed in two columns. After the scan the screen shows "N service found" (N = number of scanned channels). Press the EXIT button to exit.

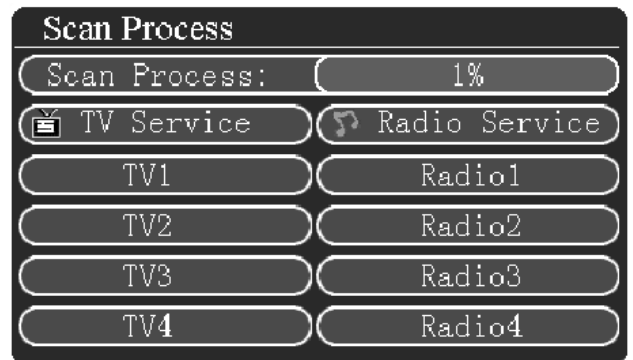

### NIT Scan

Select the NIT Scan, enter the proper channel number and choose the proper bandwidth and Update Mode. Press OK. "Please Wait..." appears in a message box. The scan starts. Press the EXIT button to exit. After the scan the screen shows "N service found" (N = number of scanned channels). Press the EXIT button to exit.

**NOTE:** Do not power off immediately after the scan process.

## Setup

There are 7 sub-menus:

- AV Setup
- Language Setup
- Time Setup
- Password Setup
- Factory Restore
- Booking List
- Antenna Supply
- Version



## AV Setup

Choose between following setups:

- TV Shape: 4:3 Letter Box / 16:9 Pan & Scan / 4:3 Full Frame / 16:9
- Output: RGB / CVBS
- Audio Track: Stereo / Left / Right

## Language Setup

Menu: English / French / German / Spanish

## Time Setup

- Time Zone: GMT -11 ~ GMT +11
- Sleep Time: No Time / 5 Mins / 10 Mins / 20 Mins / 30 Mins / 60Mins
- Summertime: Choose ON / OFF to control summer time

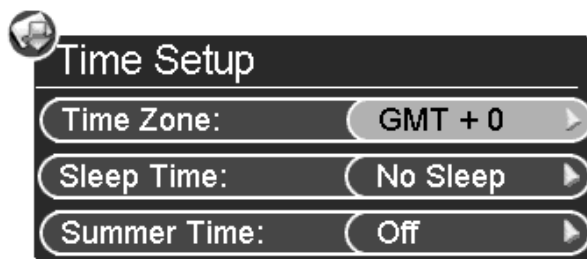

## Password Setup

Use the digital buttons to enter the old password. Enter a new password, confirm the new password and press the OK button. The new password has been enabled.



## Factory Restore

Choose Factory Restore and press the OK button. "Factory Restore" appears in a message box. Press the OK button to confirm. Press EXIT to exit.

Restore the Factory Setup if this unit is used for the first time or when the software has been upgraded.

## Booking List

Choose Booking List and press the OK button. The screen shows programme information:

- Channel Number
- Channel List
- Play Time
- Event Time

Press **1** to remove the selected booking programme.

## Antenna Supply

Choose ON / OFF to control the 5V antenna supply.

## Electronic Program Guide (EPG)

To enter the EPG Menu, select EPG in the Main Menu.

Use the **↵** button to select the event, use the **↔** button to browse and use the **0** button to book the programme. Press the OK button to show the detail information. Press the EXIT button to exit. The booked programme will be displayed in the Booking List in the Setup Menu.



EPG Schedule		Show Time: 01:00 00:00 - 01:00 00:00			
Channel List	00:00	00:30	01:00	01:30	
Service1	Event1	Event2	Event3		
Service2	Event2	Event3	Event4		
Service3	Event1	Event2	Event4	Event6	Event3
Service4	Event1	Event2	Event3		
Service5	Event1	Event2	Event4	Event6	Event3
Service6	Event1	Event2	Event3		

Events  
 Browse  
 Booking  
 Detail Info  
 Exit

## 7. Menu

Main Menu	Main Menu	Sub-Menu	Option	Description	
Main Menu	Service	TV Service / Radio Service	TV / Radio	TV / Radio	
			Lock	Lock the service	
			Move	Move the service	
			News (Red)	Favor: News	
			Movie (Green)	Favor: Movie	
			Sports (Yellow)	Favor: Sports	
			Music (Blue)	Favor: Music	
	Scan	Scan Type	Manual Scan	Manual Scan	
			Auto Scan	Auto Scan	
			NIT Scan	NIT Scan	
		Channel	Channel		
		Update Mode	Append	Append	
	Replace		Replace		
	Setup	AV Setup	TV Shape	4:3 Letter Box	4:3 Letter Box
				4:3 Pan & Scan	4:3 Pan & Scan
				4:3 Full Frame	4:3 Full Frame
				16:9	16:9 Full Frame
			Output	RGB	RGB
				CVBS	CVBS
			Audio Track	Stereo	Stereo
				Left	Left Track
		Track		Right Track	
		Language Setup	Menu	English	English
				French	French
				German	German
				Spanish	Spanish
		Time Setup	Time Zone	GMT-11~GMT+11	Time Zone
				Sleep Time	No Sleep
			5 min.	5 min.	
			10 min.	10 min.	
			20 min.	20 min.	
			30 min.	30 min.	
60 min.	60 min.				
Summer Time	On	Summer Time On			
	Off	Summer Time Off			
Password Setup		Password Setup			
Factory Restore		Factory Restore			
Booking List		Booking List			
Antenna Supply	5V Switch	On	Supply On		

			Off	Supply Off
		Software Version		Software Version
	EPG	Events		Events
		Browse		Browse
		Booking		Booking
		Detail Info		Detail Info
		Exit		Exit

## 8. Troubleshooting

Some simple checks or a minor adjustment may eliminate the problem and restore proper operation. Let a technician maintain the unit.

Keep the device away from static electricity during maintenance as the video processor is very sensitive.

Trouble	Possible Cause	Suggested Solution
No power	Power cord has not been connected properly	Plug the power cord tightly into the power outlet and switch on the power. If there still is no power, switch off the unit again and wait 5 to 10 min. before switching the unit on
Can not scan program	<ul style="list-style-type: none"> <li>• Antenna is not adjusted properly</li> <li>• Parameter input is incorrect</li> <li>• Use the antenna correctly</li> </ul>	<ul style="list-style-type: none"> <li>• Adjust the antenna or use an outdoor antenna</li> <li>• Use an antenna with a 75Ω impedance</li> <li>• Set the frequency and bandwidth correctly</li> </ul>
No picture	<ul style="list-style-type: none"> <li>• Output cord incorrectly connected</li> <li>• Video output mode of the unit is set differently than the mode of the monitor</li> </ul>	<ul style="list-style-type: none"> <li>• Connect the output cord correctly</li> <li>• Reset the working mode</li> </ul>
No colour	<ul style="list-style-type: none"> <li>• Output cord incorrectly connected</li> <li>• Video output mode of the unit is set differently than the mode of the monitor</li> </ul>	<ul style="list-style-type: none"> <li>• Connect the output cord correctly</li> <li>• Reset the working system</li> </ul>
Image distortion from one channel to another	Normal	
The RCU is not working	<ul style="list-style-type: none"> <li>• Batteries incorrectly inserted</li> <li>• Batteries are exhausted</li> <li>• Operation distance is too far or operating angle is too large</li> <li>• Remote control sensor is obstructed by bright light</li> </ul>	<ul style="list-style-type: none"> <li>• Insert the batteries correctly</li> <li>• Replace the batteries</li> <li>• Operate within the range</li> <li>• Place the unit in another place</li> </ul>
Audio sound and subtitle cannot be chosen	Sound channel incorrectly chosen	Press the AUDIO button to shift the channel
No sound	<ul style="list-style-type: none"> <li>• Mute button is pressed</li> <li>• Volume is set at a low level</li> <li>• Cable incorrectly connected</li> </ul>	<ul style="list-style-type: none"> <li>• Cancel the mute</li> <li>• Augment the volume</li> <li>• Connect the cable correctly</li> </ul>
Sudden sound drop	<ul style="list-style-type: none"> <li>• Short circuit</li> <li>• Mute button is pressed</li> <li>• Entering sleeping status</li> </ul>	<ul style="list-style-type: none"> <li>• Connect the output cable correctly and reopen the unit</li> <li>• Cancel the mute</li> <li>• Reopen the unit</li> </ul>
Seriously distorted reception	Serious interferential status	Adjust the antenna

## 9. Technical Specifications

### Tuner

Input Frequency Range	174 ~ 230MHz; 470 ~ 862MHz
IF Bandwidth	7 or 8MHz
Input Signal Level	-72 ~ -20dBm
RF Input Connector	IEC169-2 type, female
Input Impedance	75Ω

### De-module Mode

Waveform	COFDM (Code Orthogonal Frequency Division Multiplexing)
Demodulation	QPSK, QAM16, QAM64, QAM32
Mode	2K, 8K
Guard Interval	1/4, 1/8, 1/16, 1/32
Code Rate	1/2, 2/3, 3/4, 5/6, 7/8

### Video, Audio Code

Video Decode	ISO/IEC13818-2 MPEG2 compatible
Video Resolution	720 x 576
Video Code Rate	max. 15Mbits/s
Teletext	support DVB-TXTETSI/EN300472
Audio Decode	ISO/IEC13818-3
Audio Track	stereo, left ch, right ch
Audio Sample Rate	32, 44.1, 48KHz

### Power Specifications

Power Input	+12~+24VDC
Power Consumption	≤ 15W

### Environment Requirements

Working Temperature Range	-15°C ~ 65°C
Working Humidity Range	≤ 90%

### Others

Weight	< 1.5kg
Dimensions	330 x 83 x 215mm

For more info concerning this product, please visit our website [www.velleman.eu](http://www.velleman.eu).

The information in this manual is subject to change without prior notice.

## DVBTR6 – DVB-T-ONTVANGER VOOR MOBIEL GEBRUIK

### 1. Inleiding en kenmerken

Aan alle ingezetenen van de Europese Unie

#### Belangrijke milieu-informatie betreffende dit product



Dit symbool op het toestel of de verpakking geeft aan dat, als het na zijn levenscyclus wordt weggeworpen, dit toestel schade kan toebrengen aan het milieu.

Gooi dit toestel (en eventuele batterijen) niet bij het gewone huishoudelijke afval; het moet bij een gespecialiseerd bedrijf terecht komen voor recyclage.

U moet dit toestel naar uw verdeler of naar een lokaal recyclagepunt brengen.

Respecteer de plaatselijke milieuwetgeving.

**Hebt u vragen, contacteer dan de plaatselijke autoriteiten inzake verwijdering.**

Dank u voor uw aankoop! Lees deze handleiding grondig voor u het toestel in gebruik neemt. Wordt het toestel beschadigd tijdens het transport, installeer het dan niet en raadpleeg uw dealer. Inhoud: 1 x DVB-T-ontvanger, 1 x afstandsbediening, 1 x knoopcelbatterij, 1 x voedingskabel, 1 x A/V-kabel, 1 x kabel voor afstandsbediening, montageaccessoires en deze handleiding.

## Kenmerken:



- MPEG-2/DVB-T compatibel
- true diversity-ontvanger voor een optimale ontvangst tijdens verplaatsing
- optionele 7MHz bandbreedte, 8MHz autoscan
- autoherstel bij stroomonderbreking
- meertalige ondertiteling (indien ondersteund)
- manuele/auto/NIT scanmodi
- OSD- & VBI-uitgang
- RCA A/V-uitgang
- SCPC/MCPC compatibel
- EPG (indien ondersteund)
- gebruikersvriendelijke interface
- 4 video-uitgangen voor een simultane aansluiting naar 4 monitoren
- A/V-ingang voor vcd en dvd
- hifi stereo-uitgang, numerieke 32-bits processing
- aanvaardt antenne met voeding (5VDC)

## 2. Veiligheidsinstructies

- De garantie geldt niet voor schade door het negeren van bepaalde richtlijnen in deze handleiding en uw dealer zal de verantwoordelijkheid afwijzen voor defecten of problemen die hier rechtstreeks verband mee houden.
- Open de DVB-T-ontvanger niet om elektroshocks te vermijden. De gebruiker mag geen onderdelen vervangen. Laat dit toestel onderhouden door een ervaren technicus.
- Bescherm de ontvanger tegen regen en vochtigheid, stoom, gas en stof.
- Overschrijd nooit de spanningen vermeld in deze handleiding.
- Gebruik dit toestel niet terwijl u het voertuig bestuurt.
- Schakel het toestel uit wanneer u het niet gebruikt.
- Laat de ventilatieopeningen vrij om een goede ventilatie te garanderen.
- Gebruik enkel accessoires die door de fabrikant zijn goedgekeurd.
- Schakel het toestel uit en ontkoppel elke voedingsbron alvorens onderhoudswerkzaamheden uit te voeren. Maak het toestel geregeld schoon met een vochtige, niet pluizende doek. Gebruik geen alcohol of solvent.
- Schade door wijzigingen die de gebruiker heeft aangebracht aan het toestel vallen niet onder de garantie.
- Houd dit toestel uit de buurt van kinderen en onbevoegden.

## 3. Installatie en aansluiting van de antenne

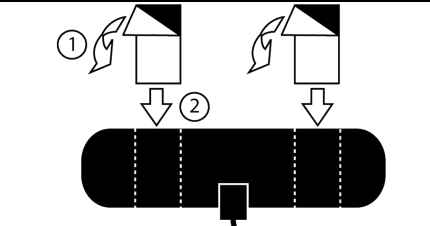
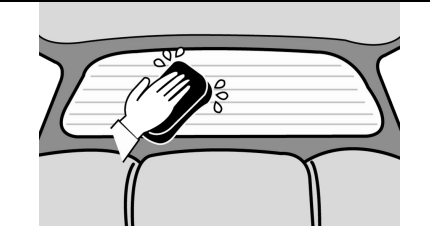
- **Binnenantenne**

 <p>Reinig de twee gedeeltes en maak ze vet- en stofvrij.</p>	 <p>Breng de twee strips op de antenne aan.</p>	 <p>Reinig het gedeelte van de achterraut waar u de antenne wenst aan te brengen.</p>
 <p>Kleef de antenne zodat het grijze oppervlak van de achterraut vrij blijft.</p>	 <p>U kunt de antenne ook op een zijruit van het voertuig aanbrengen.</p>	

- Magnetische buitenantenne

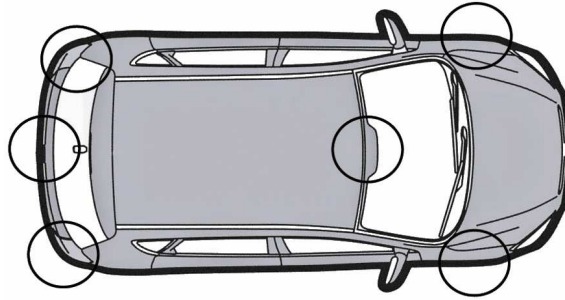

De buitenantenne kan op verscheidene plaatsen worden aangebracht, afhankelijk van het type wagen.

#### 4. Basisaansluiting

- Deze antennes moeten niet op een voeding worden aangesloten.
- Geel = 12 ~ 24V vaste aansluiting – mag ook aan rood verbonden worden.
- Rood = 12V na startcontact.
- Zwart = massa.

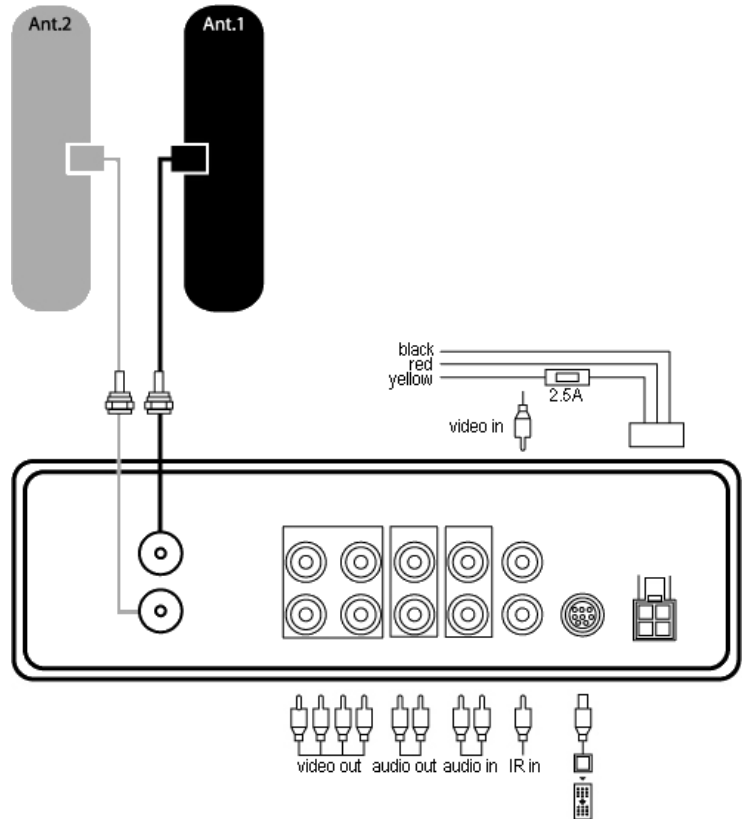

#### 5. Omschrijving

- Achterpaneel

1. voedingsingang
2. ingang afstandbediening
3. IR-ingang
4. audio-ingang rechts
5. audio-uitgang rechts
6. video-uitgang
7. video-uitgang
8. ingang antenne 1
9. ingang antenne 2
10. video-uitgang
11. video-uitgang
12. audio-uitgang links
13. audio-ingang links
14. video-ingang

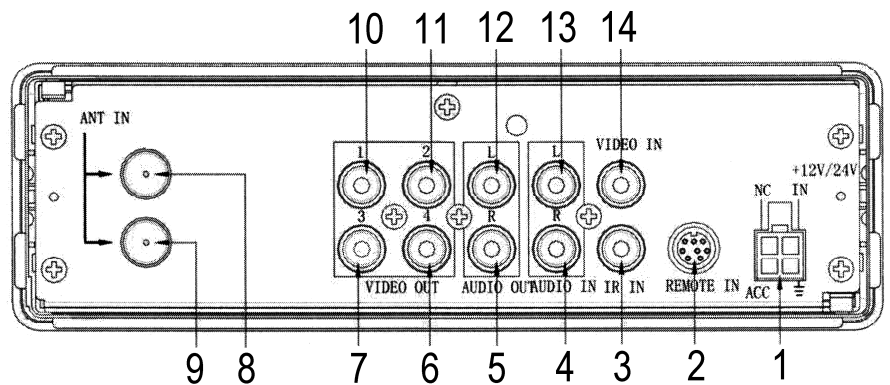

- **Afstandsbediening**

- |                                    |                |
|------------------------------------|----------------|
| 1. MUTE-toets                      | 14.LAST-toets  |
| 2. cijfertoetsen                   | 15.AUDIO-toets |
| 3. <b>Electronic Program Guide</b> | 16.PAGE omhoog |
| 4. INFO-toets                      | 17.CH+-toets   |
| 5. VOL —toets                      | 18.PAGE omlaag |
| 6. A/V IN-toets                    | 19.ENTER-toets |
| 7. MENU-toets                      | 20.VOL ++toets |
| 8. MODE-toets                      | 21.CH –        |
| 9. SUB-toets (ondertiteling)       | 22.EXIT-toets  |
| 10.TTX-toets (teletekst)           | 23.TV/R-toets  |
| 11.F2-toets                        | 24.F5-toets    |
| 12.F1-toets                        | 25.F3-toets    |
| 13.power on/off                    | 26.F4-toets    |

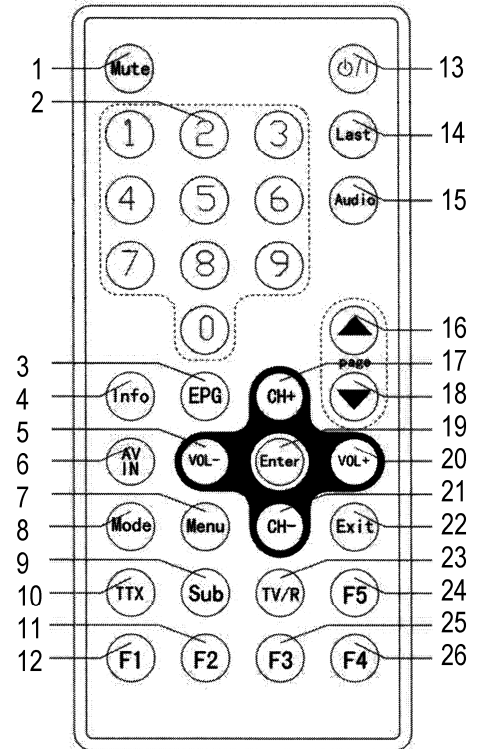

## 6. Gebruik

### Hoofdmenu (Main Menu)

Druk op de MENU toets om het hoofdmenu te laten verschijnen. Er zijn 4 submenu's:

- Service
- Scan
- Setup
- EPG

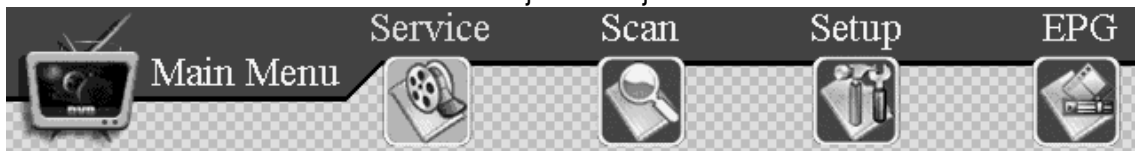

Druk op om een submenu te selecteren, druk op OK om te bevestigen. Druk op EXIT om naar het hoofdmenu terug te keren.

**OPMERKING:** Druk op de EXIT knop om naar het vorige niveau terug te keren. Druk herhaaldelijk op de knop om het hoofdmenu te verlaten.

Sneltoetsen:

EPG: EPG-informatie over het huidige kanaal.

TTX: Verschijnt er geen menu op het scherm, druk dan op deze knop om de teletekstinformatie weer te geven.

SUB: Kies een andere OSD-taal. Verwijder de ondertiteling met behulp van deze knop.

INFO: Druk op deze knop om informatie over het huidige kanaal weer te geven.

SETUP: Begeef u in het Set-upmenu.

ROOD, GROEN, GEEL, BLAUW: Functie.

LAST: Keer terug naar het laatste kanaal.

MODE: Kies tussen 4:3/Frame, 4:3/LetterBox, 4:3/Pan&Scan en 16:9.

AUDIO: Schakel tussen het linker en het rechter audiokanaal.

STANDBY: Schakel de stand-by in, druk opnieuw om deze uit te schakelen.

### Service

Dit venster geeft een lijst met programma's weer. Druk op de TV/R knop om te wisselen tussen televisie en radio. Druk op de PG- of de PG+ knop om de vorige of de volgende pagina te bekijken. U kunt tot 600 kanalen opslaan. Druk om het programma te kiezen en druk daarna op OK. De informatie wordt in een informatievenstertje weergegeven. Druk op de TV/R knop om van televisie naar radio over te schakelen.

### Een programma toevoegen aan de favorieten

Er zijn vier gekleurde knoppen onderaan het scherm. Deze zijn de favorieten: News (Nieuws - ROOD), Movie (Film - GROEN), Sports (Sport - GEEL) and Music (Muziek - BLAUW).

Druk op de ▲ ▼ knop om het programma te kiezen. Druk op een gekleurde knop om een programma aan de lijst toe te voegen. Er verschijnt een icoontje rechts op het scherm. Druk op de knop om het programma uit de lijst te verwijderen. Het icoontje verdwijnt.

Verschijnt er geen menu op het scherm, druk dan op een gekleurde knop om het programma weer te geven.

Druk op de WITTE knop om het gekozen favoriete programma te verplaatsen. Druk ▲ ▼ om het

programma te selecteren, druk de WITTE knop om scherp te stellen en gebruik de ▲ ▼ knop om het programma naar boven of naar onderen te verplaatsen. Druk op OK om te bevestigen.

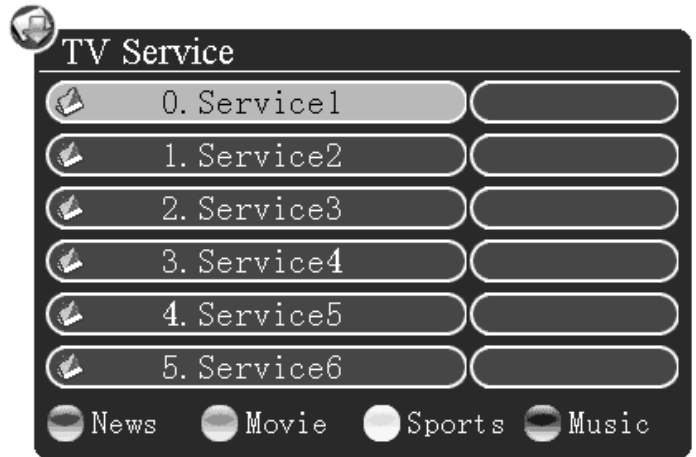

### Een programma bewerken

Wanneer er geen menu op het scherm verschijnt, druk op de OK knop om de programmalijs weer te geven. Er verschijnen drie gekleurde knoppen onderaan het scherm: Move (Verplaatsen - ROOD), Lock (Vergrendelen - GROEN) and Delete (Verwijderen - GEEL).

Druk op de RODE knop om het programma te verplaatsen. Druk op de ▲ ▼ knop om uw programma te selecteren. Druk opnieuw op de RODE knop om scherp te stellen en gebruik de ▲ ▼ knop om het programma naar boven of naar onderen te verplaatsen. Druk op OK om te bevestigen.

Druk op de GROENE knop om het programma vast te zetten. Druk op de ▲ ▼ knop om uw programma te selecteren. Druk op de GROENE knop en geef de correcte pincode in door middel van de numerieke knop. Druk op OK om te bevestigen. Er verschijnt een icoontje naast het desbetreffende kanaal. Verwijder de vergrendeling door opnieuw op de GROENE knop en de correcte pincode in te geven. Het icoontje verdwijnt. De standaardcode is "0000".

Druk op de GELE knop om het programma te verwijderen. Druk op de ▲ ▼ knop om het programma te selecteren. Druk opnieuw op de GELE knop. Er verschijnt "Delete?" op het scherm. Druk op OK om te bevestigen. Druk op EXIT om te wissen en het scherm te verlaten.

### Scan

Scan het kanaal vanaf het submenu:

- Scan Type: Manual Scan (manueel), Auto Scan (automatisch), en NIT Scan.
- Channel: Geef het kanaalnummer in aan de hand van de numerieke toetsen op de afstandsbediening.
- Update Mode: Append (het nieuwe kanaal wordt aan het laatste kanaal in de lijst toegevoegd), Replace (alle kanalen worden vervangen).

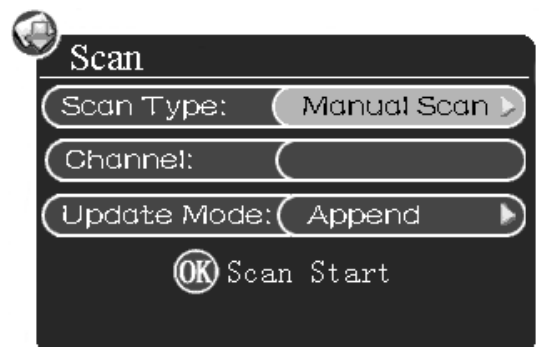

**OPMERKING:** Wanneer het ► icoon verschijnt, druk op de ► knop op de afstandsbediening. Er verschijnt een optievenster. Druk op de ▲ ▼ knop om de optie naar voren te halen en druk op OK om te bevestigen. Druk op de ◀ knop om het venster te verlaten zonder wijzigingen.

### Manual Scan (Manueel scanproces)

Selecteer het Manueel Scanproces, geef het correcte kanaalnummer in en kies de aangepaste bandbreedte en "Update Mode". Druk op OK. "Please Wait..." verschijnt in een venster. Het scanproces begint. Druk op de EXIT knop om te verlaten. Na het scanproces geeft het scherm "N service found" (N = aantal gescande kanalen) weer. Druk op de EXIT knop om te verlaten.



### Auto Scan (Automatische scan)

Selecteer automatische scan, kies een "Update Mode" en druk op OK. Er verschijnt "Scan Process" in een venster. Het scanproces begint. Druk op de EXIT knop om te verlaten. Het venster geeft het percentage van het scanproces weer. De televisie- en radiokanalen worden in twee kolommen weergegeven.

Na het scanproces geeft het scherm "N service found" (N = aantal gescande kanalen) weer. Druk op de EXIT knop om te verlaten.

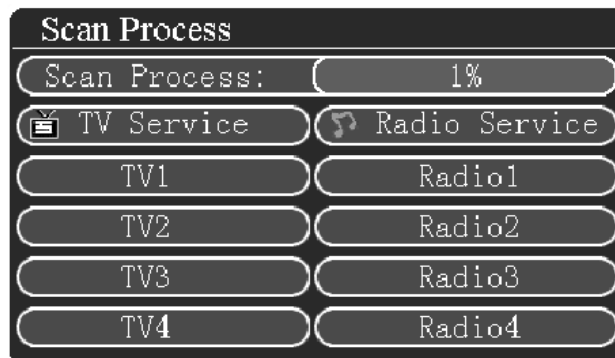

### NIT Scan

Selecteer NIT Scan, geef het correcte kanaalnummer in en selecteer de aangepaste bandbreedte en "Update Mode". Druk vervolgens op OK. "Please Wait..." verschijnt in een venster. Het scanproces begint. Druk op de EXIT knop om het venster te verlaten. Na het scanproces verschijnt er "N service found" (N = aantal gescande kanalen) op het scherm. Druk op de EXIT knop om te verlaten.

**OPMERKING:** Schakel het systeem niet uit onmiddellijk na het scanproces.

### Set-up

Er zijn 7 submenu's:

- AV Setup (Instellen AV)
- Language Setup (Instellen Taal)
- Time Setup (Instellen Tijd)
- Password Setup (Instellen Paswoord)
- Factory Restore (Fabrieksinstellingen)
- Booking List (Boekinglijst)
- Antenna Supply (Antenne)
- Version (Versie)



### AV instellen

Kies tussen volgende set-ups:

- TV Shape: 4:3 Letter Box / 16:9 Pan & Scan / 4:3 Full Frame / 16:9
- Output (Uitgang): RGB / CVBS
- Audio Track: Stereo / Left (Links) / Right (Rechts)

### De taal instellen

Menu: English (Engels) / French (Frans) / German (Duits) / Spanish (Spaans)

### Time Setup (Instellen Tijd)

- Time Zone (Tijdzone): GMT -11 ~ GMT +11
- Sleep Time (Slaapfunctie): No Time (Geen Tijd) / 5 Mins / 10 Mins / 20 Mins / 30 Mins / 60Mins
- Summertime (Zomertijd): Kies ON / OFF om de zomerfunctie in of uit te schakelen.

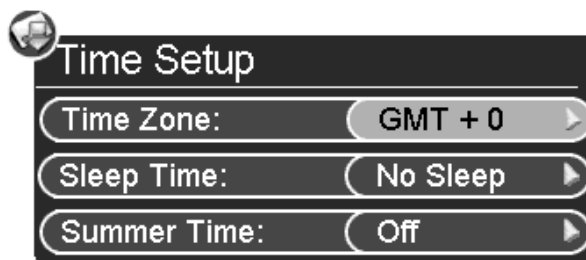



### Password Setup (Instellen Paswoord)

Gebruik de numerieke toetsen en geef het oude paswoord in. Geef daarna het nieuwe paswoord in en bevestig deze. Druk op OK. Het nieuwe paswoord is nu geactiveerd.

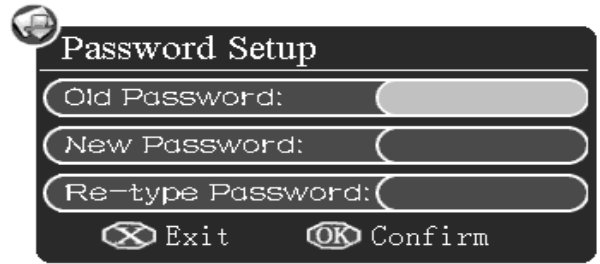

### Factory Restore (Fabrieksinstellingen)

Kies de optie Fabrieksinstellingen en druk op de OK knop. Er verschijnt "Factory Restore" in een venstertje. Druk op de OK knop om te bevestigen. Druk op EXIT om te verlaten. Herstel de fabrieksinstellingen wanneer u dit apparaat voor het eerst in gebruik neemt of wanneer de software geüpdatet werd.

### Booking List (Boekinglijst)

Kies de optie Boekinglijst en druk op OK. Het scherm geeft volgende programma-informatie weer:

- Channel Number (Kanaalnummer)
- Channel List (Kanaallijst)
- Play Time (Afspeeltijd)
- Event Time (Tijd Gebeurtenis)

Druk op **1** om het geselecteerde boekingsprogramma te verwijderen.

### Antenna Supply (Voeding Antenne)

Kies ON / OFF om de 5V antennevoeding aan te sturen.

### Electronic Program Guide (EPG)

Selecteer EPG in het hoofdmenu om u in het EPG-menu te begeven.

Gebruik de **↙** knop om de gebeurtenis te selecteren, gebruik de **↘** knop om door te nemen en gebruik de **0** knop om een programma te boeken. Druk op de OK knop om detailinformatie weer te geven. Druk op de EXIT knop om te verlaten. Het geregistreerde programma wordt in de boekinglijst weergegeven in het set-upmenu.



## 7. Menu

	Hoofdmenu	Submenu	Optie		Omschrijving	
Hoofd- menu	Service	TV Service / Radio Service	TV / Radio		TV / Radio	
			Lock		Vergrendelen	
			Move		Verplaatsen	
			News (Red)		Favoriet: Nieuws	
			Movie (Green)		Favoriet: Film	
			Sports (Yellow)		Favoriet: Sport	
			Music (Blue)		Favoriet: Muziek	
	Scan	Scan Type	Manual Scan		Manueel scanproces	
			Auto Scan		Automatische scan	
			NIT Scan		NIT scan	
		Channel	Channel			
		Update Mode	Append		Toevoegen	
			Replace		Vervangen	
	Setup	AV Setup	TV Shape	4:3 Letter Box		4:3 Letter Box
				4:3 Pan & Scan		4:3 Pan & Scan
				4:3 Full Frame		4:3 Full Frame
				16:9		16:9 Full Frame
			Output	RGB		RGB
				CVBS		CVBS
			Audio Track	Stereo		Stereo
				Left		Linkerkanaal
		Track		Rechterkanaal		
		Language Setup	Menu	English		Engels
				French		Frans
				German		Duits
				Spanish		Spaans
		Time Setup	Time Zone	GMT-11~GMT+11		Tijdzone
				Sleep Time	No Sleep	
			5 min.		5 min.	
			10 min.		10 min.	
	20 min.		20 min.			
	30 min.		30 min.			
60 min.			60 min.			
Summer Time	On		Zomertijd aan			
	Off		Zomertijd uit			
Hoofd- menu	Setup	Password Setup		Set-up paswoord		
		Factory Restore		Fabrieksinstelling		
		Booking List		Boekinglijst		
		Antenna Supply	5V Switch	On	Voeding aan	
				Off	Voeding uit	
	Software Version		Softwareversie			
EPG	Events		Gebeurtenissen			
	Browse		Doornemen			
	Booking		Boeking			
	Detail Info		Detailinformatie			
	Exit		Verlaten			

## 8. Problemen en oplossingen

Soms kan een eenvoudige controle of een kleine aanpassing het probleem uit de weg helpen en een juiste werking herstellen. Laat het toestel nakijken door een geschoolde technicus.

Houd het toestel tijdens het onderhoud uit de buurt van statische elektriciteit. De videoprocessor is zeer gevoelig.

Probleem	Mogelijke oorzaak	Oplossing
Geen energie	De voedingskabel is niet goed op het net aangesloten	Sluit de kabel goed aan en schakel het toestel in. Is er nog steeds geen voeding, schakel het toestel uit en wacht een 10-tal minuten voor u het toestel terug inschakelt
Scant het programma niet	<ul style="list-style-type: none"> <li>• Antenne is niet goed geregeld</li> <li>• Parameters niet correct ingesteld</li> <li>• Fout gebruik van de antenne</li> </ul>	<ul style="list-style-type: none"> <li>• Regel de antenne of gebruik een antenne voor buitenshuis gebruik</li> <li>• Gebruik een antenne met een impedantie van 75Ω</li> <li>• Stel de frequentie en de bandbreedte correct in</li> </ul>
Geen beeld	<ul style="list-style-type: none"> <li>• Kabel niet goed aangesloten</li> <li>• Video is niet in overeenstemming met de monitor ingesteld</li> </ul>	<ul style="list-style-type: none"> <li>• Sluit de kabel correct aan</li> <li>• Herstel het systeem</li> </ul>
Geen kleur	<ul style="list-style-type: none"> <li>• Kabel is niet goed aangesloten</li> <li>• Video is niet in overeenstemming met de monitor ingesteld</li> </ul>	<ul style="list-style-type: none"> <li>• Sluit de kabel correct aan</li> <li>• Herstel het systeem</li> </ul>
Beeldvervorming van een kanaal naar het andere	Normaal	
Afstandsbediening werkt niet	<ul style="list-style-type: none"> <li>• Batterijen niet goed geplaatst</li> <li>• Batterijen zijn opgebruikt</li> <li>• Bereik is overschreden of hoek is te groot</li> <li>• De sensor wordt door fel licht verhinderd</li> </ul>	<ul style="list-style-type: none"> <li>• Plaats de batterijen correct</li> <li>• Vervang de batterijen</li> <li>• Verklein de afstand tussen afstandsbediening en toestel</li> <li>• Verplaats het toestel</li> </ul>
Audio en ondertiteling kunnen niet geselecteerd worden	Foute keuze bij het klankkanaal	Druk op de AUDIO knop om van kanaal te schakelen
Geen klank	<ul style="list-style-type: none"> <li>• Mute knop is ingedrukt</li> <li>• Volume staat op een laag niveau</li> <li>• Kabel niet goed aangesloten</li> </ul>	<ul style="list-style-type: none"> <li>• Druk op de mute knop</li> <li>• Verhoog het volume</li> <li>• Sluit de kabel goed aan</li> </ul>
Plotselinge daling van het volume	<ul style="list-style-type: none"> <li>• Kortsluiting</li> <li>• Mute knop is ingedrukt</li> <li>• Slaapfunctie wordt geactiveerd</li> </ul>	<ul style="list-style-type: none"> <li>• Sluit de kabel correct aan en heropen het toestel</li> <li>• Druk op de mute knop</li> <li>• Heropen het toestel</li> </ul>
Zwaar vervormde ontvangst	Zware storing	Regel de antenne

## 9. Technische specificaties

### Ontvanger

Frequentie	174 ~ 230MHz; 470 ~ 862MHz
IF bandbreedte	7 of 8MHz
Niveauingangssignaal	-72 ~ -20dBm
RF ingangsaansluiting	IEC169-2 type, vrouwelijk
Impedantie ingang	75Ω

## Demodulatie

Golfvorm	COFDM (Code Orthogonal Frequency Division Multiplexing)
Modulatiemethode	QPSK, QAM16, QAM64, QAM32
Modus	2K, 8K
Frequentie-interval	1/4, 1/8, 1/16, 1/32
Code rate	1/2, 2/3, 3/4, 5/6, 7/8

## Video- en audiocode

Videodecodering	ISO/IEC13818-2 MPEG2 compatibel
Videoresolutie	720 x 576
Video Code Rate	max. 15Mbits/s
Teletekst	ondersteunt DVB-TXTETSI/EN300472
Audiodecodering	ISO/IEC13818-3
Audiospoor	stereo, kanaal links, kanaal rechts
Audio sample rate	32, 44.1, 48KHz

## Eigenschappen voeding

Voeding	+12~+24VDC
Verbruik	≤ 15W

## Vereisten

Werktemperatuur	-15°C ~ 65°C
Vochtigheidsgraad	≤ 90%

## Andere

Gewicht	< 1.5kg
Afmetingen	330 x 83 x 215mm

Voor meer informatie omtrent dit product, zie [www.velleman.eu](http://www.velleman.eu).

De informatie in deze handleiding kan te allen tijde worden gewijzigd zonder voorafgaande kennisgeving.

# DVBTR6 – RÉCEPTEUR TNT POUR USAGE MOBILE

## 1. Introduction et caractéristiques

### Aux résidents de l'Union européenne

#### Des informations environnementales importantes concernant ce produit



Ce symbole sur l'appareil ou l'emballage indique que l'élimination d'un appareil en fin de vie peut polluer l'environnement.

Ne pas jeter un appareil électrique ou électronique (et des piles éventuelles) parmi les déchets municipaux non sujets au tri sélectif ; une déchèterie traitera l'appareil en question.

Renvoyer les équipements usagés à votre fournisseur ou à un service de recyclage local.

Il convient de respecter la réglementation locale relative à la protection de l'environnement.

**En cas de questions, contacter les autorités locales pour élimination.**

Nous vous remercions de votre achat ! Lire la présente notice attentivement avant la mise en service de l'appareil. Si l'appareil a été endommagé pendant le transport, ne pas l'installer et consulter votre revendeur. Contenu : 1 x récepteur TNT, 1 x télécommande, 1 x pile bouton, 1 x cordon d'alimentation, 1 x câble A/V, 1 x câble de connexion pour la télécommande, accessoires de montage et cette notice.

Caractéristiques :

- compatible MPEG-2/DVB-T
- récepteur « true diversity » assurant une réception optimale pendant le déplacement
- largeur de bande 7MHz optionnelle, balayage automatique 8MHz
- rétablissement automatique en cas de coupure de tension
- sous-titrage multilingue (si disponible)
- modes de balayage manuel/auto/NIT
- sortie OSD & VBI



- sortie A/V RCA
- compatible SCPC/MCPC
- EPG (si disponible)
- interface conviviale
- 4 sorties vidéo pour un raccordement simultané de 4 moniteurs
- entrée A/V pour VCD et DVD
- sortie stéréo hi-fi, traitement numérique 32 bits
- accepte une antenne alimentée (5VCC)

## 2. Prescriptions de sécurité

- La garantie ne s'applique pas aux dommages survenus en négligeant certaines directives de cette notice et votre revendeur déclinera toute responsabilité pour les problèmes et les défauts qui en résultent.
- Ne pas ouvrir le récepteur TNT afin d'éviter les risques d'électrochocs. Il n'y a aucune pièce maintenable par l'utilisateur. Confier la maintenance de l'appareil à un technicien qualifié.
- Protéger l'appareil de la pluie et de l'humidité, de la vapeur, de gaz et de la poussière.
- Respecter les tensions mentionnées dans cette notice.
- E pas utiliser le récepteur TNT pendant la conduite d'un véhicule.
- Éteindre l'appareil lorsqu'il n'est pas utilisé.
- Ne pas obstruer les fentes de ventilation. Garantir une ventilation adéquate.
- N'utiliser que des accessoires qui ont été recommandés par le fabricant.
- Éteindre l'appareil et déconnecter toute source d'alimentation avant la maintenance de l'appareil. Essuyer l'appareil régulièrement avec un chiffon humide non pelucheux. Éviter l'usage d'alcool et de solvants.
- Les dommages occasionnés par des modifications à l'appareil par le client, ne tombent pas sous la garantie.
- Garder votre **DVBTR6** hors de la portée de personnes non qualifiées et de jeunes enfants.

## 3. Installation et raccordement de l'antenne

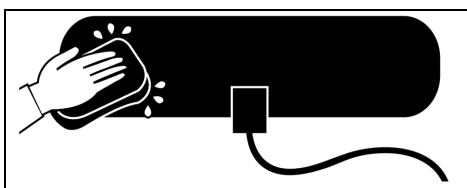
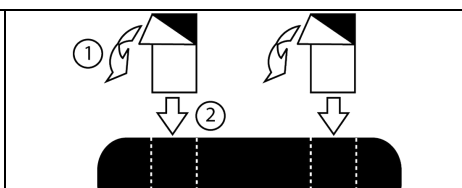
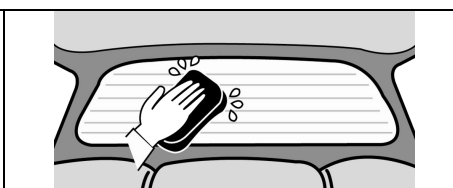
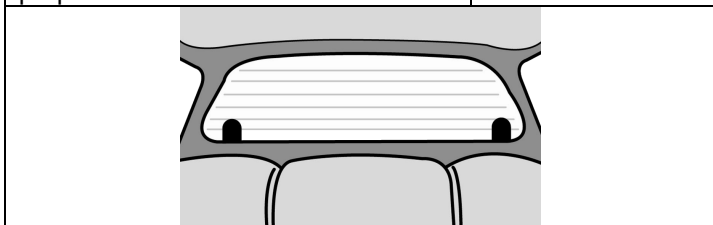
- **Antenne appliquée sur vitre**

 <p>Nettoyer les deux parties et veiller à ce qu'elles soient entièrement propres.</p>	 <p>Appliquer les deux bandes sur l'antenne.</p>	 <p>Nettoyer la vitre arrière là où l'antenne sera appliquée.</p>
 <p>Fixer l'antenne de manière à laisser le champ de vision (gris) libre.</p>	 <p>L'antenne peut également être appliquée sur une vitre latérale.</p>	

- Antenne magnétique

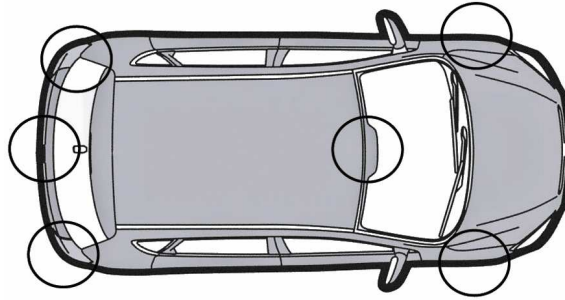

Appliquer l'antenne magnétique sur un endroit approprié (selon le modèle de véhicule).

#### 4. Raccordement de base

- Ne pas connecter ces antennes à une alimentation.
- Jaune = connexion fixe 12 ~ 24V – peut également être connecté au conducteur rouge.
- Rouge = 12V après contact d'allumage.
- Noir = masse.

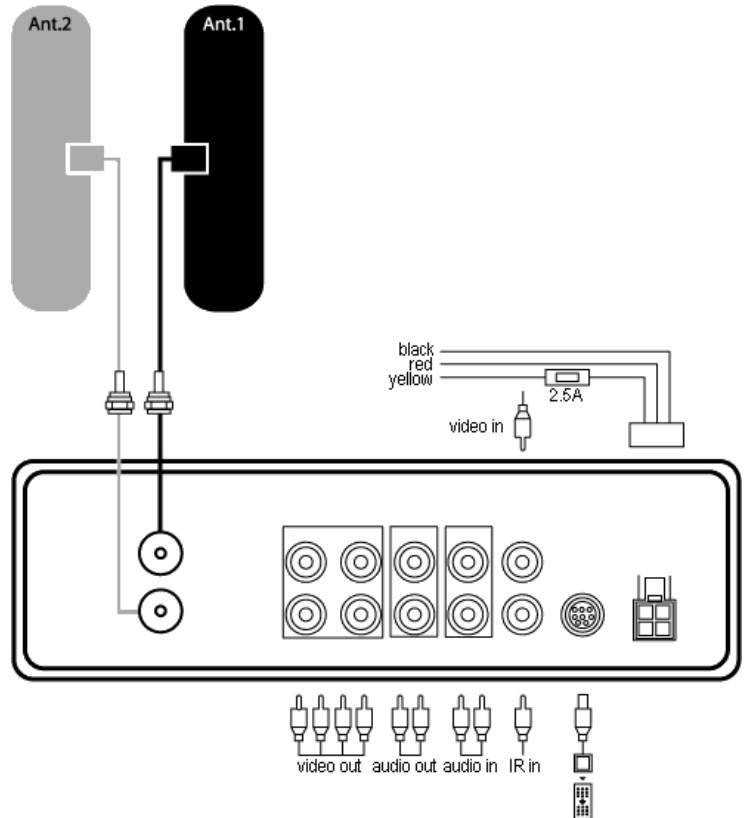

#### 5. Description

- Panneau arrière

1. entrée d'alimentation
2. entrée de la télécommande
3. entrée IR
4. entrée audio droit
5. sortie audio droit
6. sortie vidéo
7. sortie vidéo
8. entrée antenne 1
9. entrée antenne 2
10. sortie vidéo
11. sortie vidéo
12. sortie audio gauche
13. entrée audio gauche
14. entrée vidéo

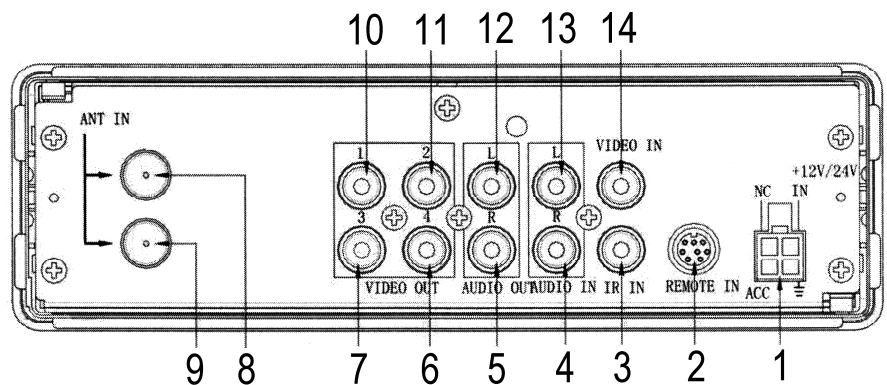

- **Télécommande**

- |                                    |                  |
|------------------------------------|------------------|
| 1. touche MUTE                     | 14. touche LAST  |
| 2. touches numériques              | 15. touche AUDIO |
| 3. <b>Electronic Program Guide</b> | 16. PAGE haut    |
| 4. touche INFO                     | 17. touche CH+   |
| 5. touche VOL –                    | 18. PAGE bas     |
| 6. touche A/V IN                   | 19. touche ENTER |
| 7. touche MENU                     | 20. touche VOL + |
| 8. touche MODE                     | 21. touche CH –  |
| 9. touche SUB (sous-titrage)       | 22. touche EXIT  |
| 10. touche TTX (télétexte)         | 23. touche TV/R  |
| 11. touche F2                      | 24. touche F5    |
| 12. touche F1                      | 25. touche F3    |
| 13. power on/off                   | 26. touche F4    |

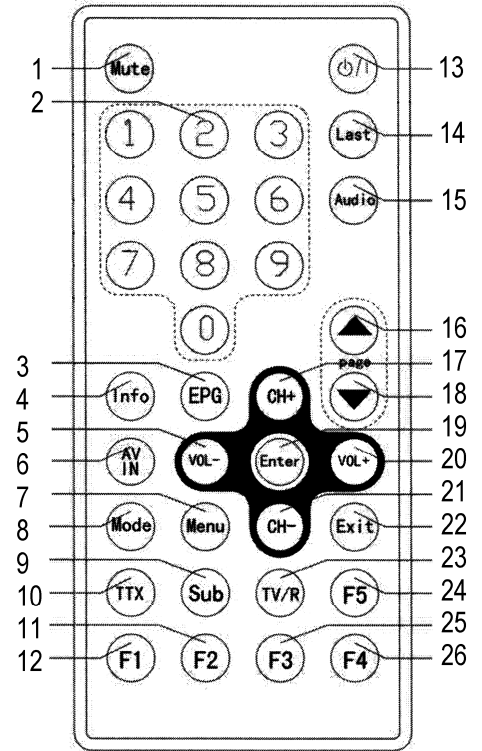



## 6. Emploi

### Menu principal

Enfoncez la touche MENU pour faire apparaître le menu principal. Il y a 4 sous-menus:

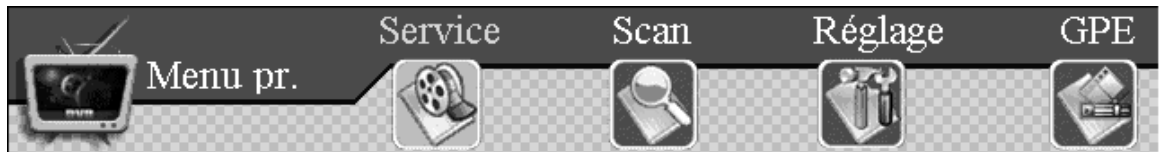
- Service
- Scan
- Réglage
- GPE



Enfoncez  pour sélectionner un sous-menu, enfoncez la touche OK pour confirmer. Enfoncez la touche SORT pour revenir au menu principal.

**REMARQUE:** Enfoncez la touche SORT pour remonter un niveau. Enfoncez la touche à plusieurs reprises pour quitter le menu principal.

Touches de raccourci :

GPE: Information GPE concernant le canal actuel.

TTX: Si aucun menu n'apparaît, enfoncez cette touche pour afficher l'information télétexte.

SUB: Choisissez une autre langue OSD. Effacez le sous-titrage à l'aide de cette touche.

INFO: Enfoncez cette touche pour afficher l'information concernant le canal actuel.

REGLAGE: Entrez dans le menu de réglage.

ROUGE, VERT, JAUNE, BLEU: Fonction.

DERNIER: Revenez vers le dernier canal.

MODE: Choix entre 4:3/Frame, 4:3/LetterBox, 4:3/Pan&Scan en 16:9.

AUDIO: Passez du canal audio gauche au canal audio droit.

VEILLE: Enclenchez le mode veille, renfoncez pour le supprimer.

## Service

Cette fenêtre affiche la liste des services. Enfonchez la touche TV/R pour passer de la télévision à la radio. Enfonchez la touche PG- ou la touche PG+ pour visionner la page précédente ou la page suivante. Il est possible de sauvegarder jusqu'à 600 canaux. Enfonchez la touche ▲ ▼ pour choisir le service. Ensuite, enfonchez la touche OK. L'information est affichée dans une fenêtre. Enfonchez la touche TV/R pour passer de la radio à la télévision.

### Ajouter un service aux favoris

Il y a quatre boutons colorés situés en bas de l'écran. Ces boutons représentent les favoris: Infos, (ROUGE), Films (VERT), Sport (JAUNE) et Musique (BLEU). Enfonchez la touche ▲ ▼ pour choisir le service. Enfonchez une touche colorée pour ajouter un service à la liste. Un icône apparaît à la droite de l'écran. Enfonchez la touche pour effacer le service de la liste. L'icône disparaît. Si aucun menu n'apparaît à l'écran, enfonchez une touche colorée pour afficher le service. Enfonchez la touche BLANCHE pour déplacer le service favori. Enfonchez la touche ▲ ▼ pour sélectionner le service, enfonchez la touche BLANCHE pour mettre au point et utilisez la touche ▲ ▼ pour déplacer le service vers le haut ou vers le bas. Enfonchez la touche OK pour confirmer.

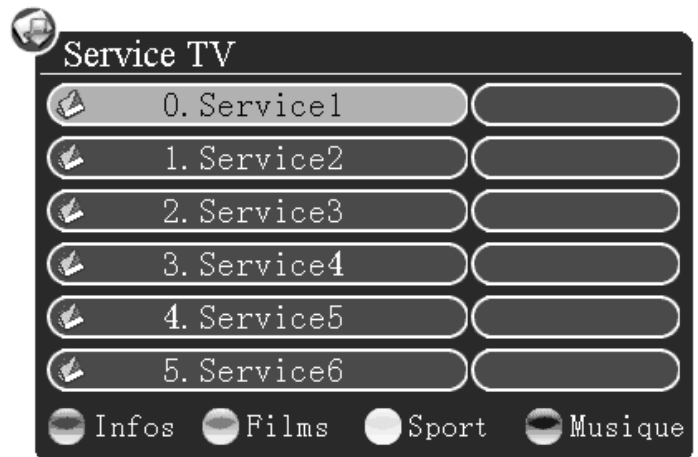

### Editer un service

Si aucun menu n'apparaît à l'écran, enfonchez la touche OK pour afficher une liste des services. Trois boutons colorés apparaissent en bas de l'écran: Déplacer (ROUGE), Verrouiller (VERT) et Supprimer (JAUNE). Enfonchez la touche ROUGE pour déplacer le service. Enfonchez la touche ▲ ▼ pour sélectionner le service. Renfonchez la touche ROUGE pour mettre au point et utilisez la touche ▲ ▼ pour déplacer le service vers le haut ou vers la bas. Enfonchez la touche OK pour confirmer. Enfonchez la touche VERTE pour verrouiller le service. Enfonchez la touche ▲ ▼ pour sélectionner votre service. Enfonchez la touche VERTE et entrez le code confidentiel à l'aide de la touche numérique. Enfonchez la touche OK pour confirmer. L'icône apparaît à côté du canal en question. Déverrouillez en renfonçant la touche VERTE et en entrant le code confidentiel. L'icône disparaît. Le code par défaut est "0000". Enfonchez la touche JAUNE pour effacer le service. Enfonchez la touche ▲ ▼ pour sélectionner le service. Renfonchez la touche JAUNE. La mention "Supprimer?" apparaît à l'écran. Enfonchez la touche OK pour confirmer. Enfonchez la touche EXIT pour effacer et pour quitter l'écran.

## Scan

Balayez le canal à partir du sous-menu:

- Type scan: Scan Manuel, Scan Automatique et Scan NIT.
- Canal: Entrez le numéro du canal à l'aide des touches numériques sur la commande à distance.
- Mise à jour: Ajouter (le nouveau canal est ajouté au dernier canal dans la liste), Remplacer (tous les canaux sont remplacés).

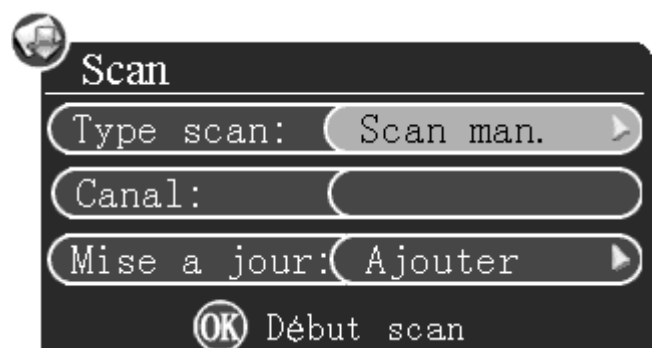

**REMARQUE:** Enfonchez la touche ► sur la commande à distance dès l'apparition de l'icône ►. Une fenêtre d'options apparaît. Enfonchez la touche ▲ ▼ pour mettre en exergue l'option et enfonchez la touche OK pour confirmer. Enfonchez la touche ◀ pour quitter la fenêtre sans modifications.



## Scan Manuel

Sélectionnez le balayage manuel, entrez le numéro du canal et choisissez la largeur de bande appropriée et "Mise à jour". Enfoncez la touche OK. La mention "Patientez..." apparaît dans une fenêtre. Le balayage se met en marche. Enfoncez la touche SORT pour quitter. Après le balayage, l'écran affiche la mention "N svce trouvé" (N = nombre de canaux balayés). Enfoncez la touche SORT pour quitter.

### Boite dialogue

18 svce trouvé

Sort Valider

## Scan Automatique

Sélectionnez le balayage automatique, choisissez un "Mise à jour" et enfoncez la touche OK. La mention "Processus Scan" apparaît dans une fenêtre. Le balayage se met en marche. Enfoncez la touche SORT pour quitter.

La fenêtre affiche le pourcentage du balayage. Les canaux de télévision ou de radio sont divisés en deux colonnes.

Après le balayage, l'écran affiche la mention "N svce trouvé" (N = nombre de canaux balayés). Enfoncez la touche SORT pour quitter.

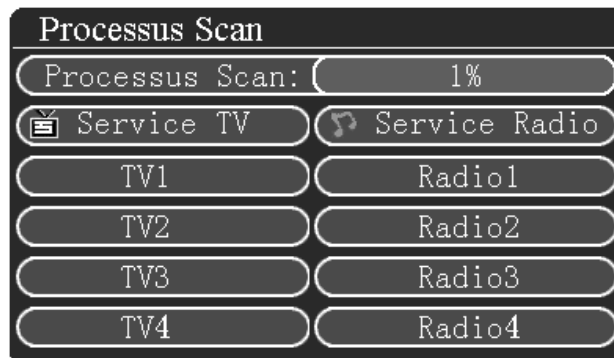

## Scan NIT

Sélectionnez le balayage NIT, entrez le numéro du canal et sélectionnez la largeur de bande et le "Mise à jour". Ensuite, enfoncez la touche OK. LA mention "Patientez..." apparaît dans une fenêtre. Le balayage se met en marche. Enfoncez la touche SORT pour quitter la fenêtre. Après le balayage, l'écran affiche la mention "N svce trouvé" (N = nombre de canaux balayés). Enfoncez la touche SORT pour quitter.

**REMARQUE:** Ne débranchez pas le système immédiatement après le balayage.

## Réglage

Il y a 7 sous-menus:

- Réglage AV
- Réglage langue
- Réglage heure
- Réglage mdp
- Réglage usine
- Liste Prog.
- Alimentation de l'antenne
- Version



### Réglage AV

Choix entre les configurations suivantes:

- Format TV: 4:3 LetterBox (Apparition de bandes noires) / 16:9 Pan & Scan / 4:3 Plein Ecran / 16:9
- Sortie: RGB / CVBS
- Piste Audio: Stéréo / Gauche / Droite

### Réglage langue

Menu: Anglais / Français / Allemand / Espagnol

### Réglage heure

- Fuseau Horaire: GMT -11 ~ GMT +11
- Heure veille: Pas d'heure / 5 Mins / 10 Mins / 20 Mins / 30 Mins / 60Mins
- Heure d'été: Choisissez ON / OFF pour enclencher ou déclencher la fonction

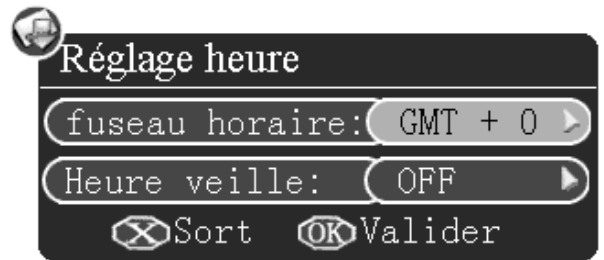

### Réglage mdp (mot de passe)

Entrez l'ancien mot de passe à l'aide des touches numériques. Ensuite, entrez le nouveau mot de passé et confirmez-le. Enfoncez la touche OK. Le nouveau mot de passe est activé.



### Réglages usine

Choisissez cette option et enfoncez la touche OK. La mention "Factory Restore" apparaît dans une fenêtre. Enfoncez la touche OK pour confirmer. Enfoncez la touche SORT pour quitter. Réinstaurer les réglages d'usine si vous utilisez cet appareil pour la première fois ou si le logiciel a été mis à jour.

### Liste Prog.

Choisissez cette option et enfoncez la touche OK. L'information suivante apparaît à l'écran:

- Numéro du canal
- Liste canaux
- Durée de reproduction
- Durée de l'évènement

Enfoncez pour effacer le service sélectionné.

### Alimentation de l'antenne

Choisissez ON / OFF pour contrôler l'alimentation 5V.

### Guide de Programme Electronique (GPE)

Sélectionnez GPE dans le menu principal pour vous rendre dans le menu GPE.

Utilisez la touche pour sélectionner un évènement, utilisez la touche pour fureter et utilisez la touche pour consigner un service. Enfoncez la touche OK pour afficher l'information détaillée. Enfoncez la touche SORTIE pour quitter. Le service enregistré est affiché dans la liste d'enregistrements dans le menu de configuration.



## 7. Menu

Menu principal	Sous-menu	Option		Description	
M E N U  P R I N C I P A L	Service	Service TV / Radio	TV / Radio		TV / Radio
			Verr		Verrouiller
			Déplacer		Déplacer
			Infos (Rouge)		Favori: Informations
			Films (Vert)		Favori: Films
			Sport (Jaune)		Favori: Sport
			Musique (Bleu)		Favori: Musique
	Scan	Type scan	Scan manuel		Balayage manuel
			Scan automatique		Balayage automatique
			Scan NIT		Balayage NIT
		Canal	Canal		
		Mise à jour	Ajouter		Ajouter
			Remplacer		Remplacer
	Réglage	Réglage AV	Format TV	4:3 LetterBox	4:3 Bandes noires
				4:3 Pan & Scan	4:3 Pan & Scan
				4:3 Full Frame	4:3 Plein écran
				16:9	16:9 Plein écran
			Sortie	RGB	RGB
				CVBS	CVBS
			Piste audio	Stéréo	Stéréo
				Gauche	Canal gauche
		Droite		Canal droit	
		Réglage langue	Menu	Anglais	Anglais
				Français	Français
				Allemand	Allemand
				Espagnol	Espagnol
		Réglage heure	Fuseau horaire	GMT-11~GMT+11	
Heure veille				No Sleep	Pas de veille
			5 min.	5 min.	
			10 min.	10 min.	
			20 min.	20 min.	
			30 min.	30 min.	
Heure d'été			On	Heure d'été marche	
	Off		Heure d'été arrêt		
Réglage mdp			Mot de passe		
Réglages usine			Réglages d'usine		
Liste Prog.			Liste des programmes		
Alimentation de l'antenne	Interrupteur 5V	On	Alimentation marche		
		Off	Alimentation arrêt		
Version			Version du logiciel		
GPE	Even.			Evènements	
	Parcour.			Parcourir	
	Program			Programmes	
	Détails			Info détails	
	Sortie			Quitter	

## 8. Problèmes et solutions

Un simple contrôle ou un petit ajustement peut parfois résoudre un problème et rétablir le bon fonctionnement de l'appareil. Faites contrôler l'appareil par un technicien qualifié.  
Tenez l'appareil à l'écart d'électricité statique pendant la manutention. Le vidéo-processeur peut s'endommager facilement.

Problème	Cause possible	Solution
Pas d'alimentation	Le cordon d'alimentation est mal branché	Branchez le câble correctement et allumez l'appareil. Si l'alimentation n'est toujours pas revenue, éteignez l'appareil et patientez une dizaine de minutes avant de le rallumer.
Pas de balayage	<ul style="list-style-type: none"> <li>• L'antenne est mal réglée</li> <li>• Configuration incorrecte des paramètres</li> <li>• Usage incorrect de l'antenne</li> </ul>	<ul style="list-style-type: none"> <li>• Réglez l'antenne ou utilisez une antenne d'extérieur</li> <li>• Utilisez une antenne avec une impédance de 75Ω</li> <li>• Instaurez la fréquence et la largeur de bande appropriées</li> </ul>
Pas d'image	<ul style="list-style-type: none"> <li>• Câble mal branché</li> <li>• La vidéo n'est pas en concordance avec le moniteur</li> </ul>	<ul style="list-style-type: none"> <li>• Branchez le câble correctement</li> <li>• Restaurez le système</li> </ul>
Image en noir et blanc	<ul style="list-style-type: none"> <li>• Câble mal branché</li> <li>• La vidéo n'est pas en concordance avec le moniteur</li> </ul>	<ul style="list-style-type: none"> <li>• Branchez le câble correctement</li> <li>• Restaurez le système</li> </ul>
Distorsion de l'image en passant d'un canal à l'autre	Normal	
Commande à distance ne fonctionne pas	<ul style="list-style-type: none"> <li>• Piles mal insérées</li> <li>• Piles sont usées</li> <li>• Portée dépassée ou angle trop important</li> <li>• Capteur entravé par lumière forte</li> </ul>	<ul style="list-style-type: none"> <li>• Insérez les piles correctement</li> <li>• Remplacez les piles</li> <li>• Diminuez la distance entre la commande et l'appareil</li> <li>• Déplacez l'appareil</li> </ul>
Audio et sous-titrage non sélectionnable	Mauvais choix du canal sonore	Enfoncez la touche AUDIO pour passer de canal
Pas de son	<ul style="list-style-type: none"> <li>• Bouton Mute enclenché</li> <li>• Volume trop faible</li> <li>• Câble mal branché</li> </ul>	<ul style="list-style-type: none"> <li>• Enfoncez la touche Mute</li> <li>• Augmentez le son</li> <li>• Branchez le câble correctement</li> </ul>
Baisse soudaine du son	<ul style="list-style-type: none"> <li>• Court-circuit</li> <li>• Bouton Mute enclenché</li> <li>• Fonction veille activée</li> </ul>	<ul style="list-style-type: none"> <li>• Branchez le câble correctement et rouvrez l'appareil</li> <li>• Enfoncez la touche Mute</li> <li>• Rouvrez l'appareil</li> </ul>
Réception lourdement parasitée	Brouillage	Réglez l'antenne

## 9. Spécifications techniques

### Syntoniseur

Fréquence	174 ~ 230MHz; 470 ~ 862MHz
Largeur de bande IF	7 of 8MHz
Niveau signal d'entrée	-72 ~ -20dBm
Connecteur d'entrée RF	type IEC169-2, femelle
Impédance d'entrée	75Ω

## Démodulation

Transmission	COFDM (Code Orthogonal Frequency Division Multiplexing)
Signal	QPSK, QAM16, QAM64, QAM32
Mode	2K, 8K
Intervalle de garde	1/4, 1/8, 1/16, 1/32
Taux de poinçonnage	1/2, 2/3, 3/4, 5/6, 7/8

## Décompression audio et vidéo

Décodage vidéo	compatible ISO/IEC13818-2 MPEG2
Résolution vidéo	720 x 576
Débit de décompression vidéo	max. 15Mbits/s
Télétexte	supporte DVB-TXTETSI/EN300472
Décodage audio	ISO/IEC13818-3
Piste audio	stéréo, canal gauche, canal droit
Taux d'échantillonnage audio	32, 44.1, 48KHz

## Spécifications de l'alimentation

Alimentation	+12~+24VCC
Consommation	≤ 15W

## Exigences environnementales

Température de travail	-15°C ~ 65°C
Taux d'humidité	≤ 90%

## Autres

Poids	< 1.5kg
Dimension	330 x 83 x 215mm

Pour plus d'information concernant cet article, visitez notre site web [www.velleman.eu](http://www.velleman.eu).

Toutes les informations présentées dans cette notice peuvent être modifiées sans notification préalable.

# DVBTR6 – RECEPTOR DVB-T PARA EL USO MÓVIL

## 1. Introducción & Características

### A los ciudadanos de la Unión Europea

#### Importantes informaciones sobre el medio ambiente concerniente a este producto



Este símbolo en este aparato o el embalaje indica que, si tira las muestras inservibles, podrían dañar el medio ambiente.

No tire este aparato (ni las pilas, si las hubiera) en la basura doméstica; debe ir a una empresa especializada en reciclaje. Devuelva este aparato a su distribuidor o a la unidad de reciclaje local.

Respete las leyes locales en relación con el medio ambiente.

**Si tiene dudas, contacte con las autoridades locales para residuos.**

¡Gracias por haber comprado el **DVBTR**! Lea atentamente las instrucciones del manual antes de usarlo. Si el aparato ha sufrido algún daño en el transporte no lo instale y póngase en contacto con su distribuidor. Incluye: 1 x receptor TNT, 1 x mando a distancia, 1 x pila de botón, 1 x cable de alimentación, 1 x cable A/V, 1 x cable de conexión para el mando a distancia, accesorios de montaje y este manual del usuario.

Características:

- compatible MPEG-2/DVB-T
- receptor « true diversity » asegura una recepción óptima mientras viaja
- ancho de banda 7MHz opcional, exploración automática 8MHz
- recuperación automática en caso de fallo de tensión
- subtítulos multilingüe (si está disponible)
- modos de exploración manual/auto/NIT
- salida OSD & VBI
- salida A/V RCA
- compatible SCPC/MCPC
- EPG (si disponible)
- interfaz fácil de utilizar



- 4 salidas de vídeo para una conexión simultánea de 4 monitores
- entrada A/V para VCD y DVD
- salida estéreo hi-fi, tratamiento numérico de 32 bits
- acepta una antena alimentada (5VCC)

## 2. Instrucciones de seguridad

- Daños causados por descuido de las instrucciones de seguridad de este manual invalidarán su garantía y su distribuidor no será responsable de ningún daño u otros problemas resultantes.
- No abra el receptor DVB-T para evitar electrochoques. El usuario no habrá de efectuar el mantenimiento de ninguna pieza. El mantenimiento debe ser realizado por personal especializado.
- No exponga este equipo a lluvia, humedad, vapor, gas y polvo.
- Respete las tensiones mencionadas en este manual del usuario.
- Nunca utilice el aparato mientras está conduciendo.
- Desactive el aparato si no lo utiliza.
- No bloquee los orificios de ventilación para garantizar una ventilación adecuada.
- Utilice sólo accesorios recomendados por el fabricante.
- Desactive el aparato y desconéctelo de la red eléctrica antes de empezar con los servicios de mantenimiento. Limpie el aparato regularmente con un paño húmedo sin pelusas. Evite el uso de alcohol y de disolventes.
- Los daños causados por modificaciones no autorizadas, no están cubiertos por la garantía.
- Mantenga el **DVBTR6** lejos del alcance de personas no capacitadas y niños.

## 3. Instalación y conexión de la antena

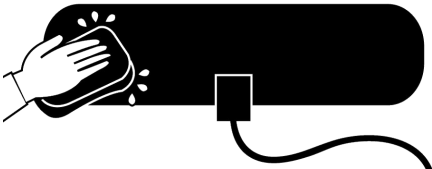
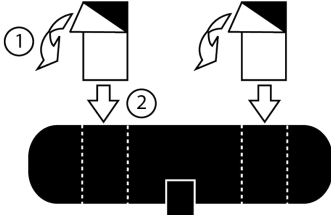
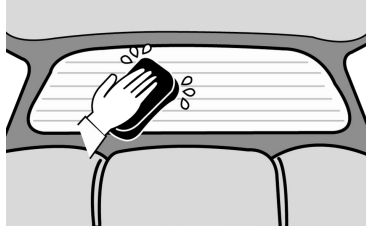
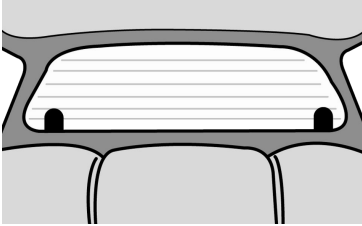
- **Antena aplicada en un cristal**

 <p>Limpie las dos partes y asegúrese de que estén completamente limpias.</p>	 <p>Aplique las dos bandas en la antena.</p>	 <p>Limpie el cristal trasero en el lugar donde quiere aplicar la antena.</p>
 <p>Fije la antena de manera que deje libre el campo visual (gris).</p>	 <p>También es posible aplicar la antena en un cristal lateral.</p>	

- **Antena magnética**

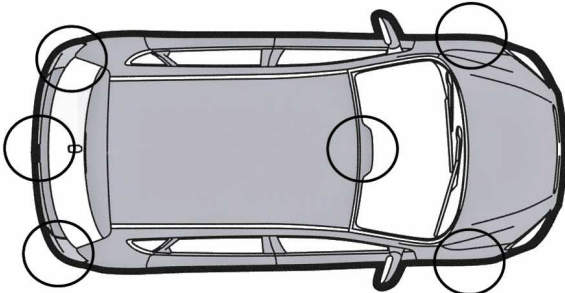

Aplique la antena magnética en un lugar adecuado (según el modelo del vehículo).

## 4. Conexión básica

- No conecte estas antenas a una alimentación.
- Amarillo = conexión fija 12 ~ 24V – se puede conectar también al conductor rojo.
- Rojo = 12V después del contacto de arranque.
- Negro = masa.

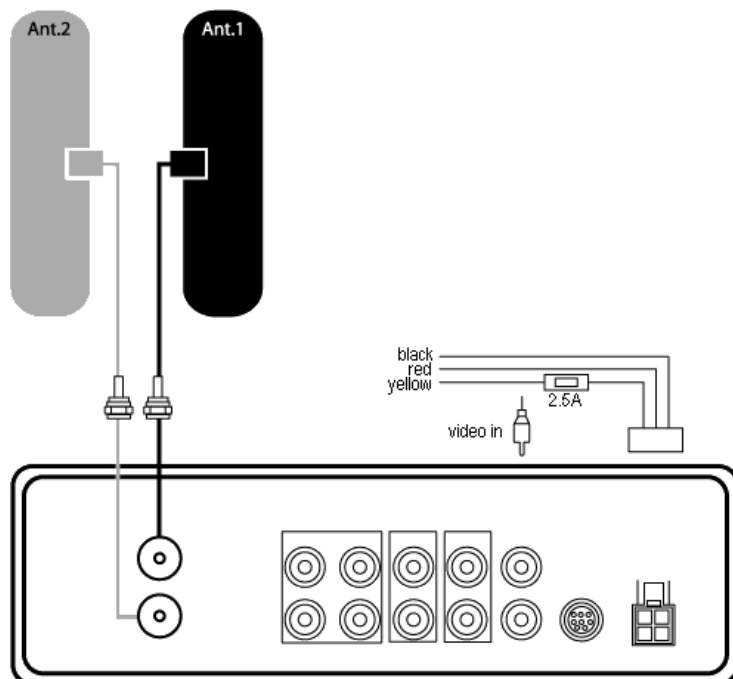

## 5. Descripción

### • Panel trasero

1. entrada de alimentación
2. entrada del mando a distancia
3. entrada IR
4. entrada audio derecho
5. salida audio derecho
6. salida de vídeo
7. salida de vídeo
8. entrada antena 1
9. entrada antena 2
10. salida de vídeo
11. salida de vídeo
12. salida audio izquierdo
13. entrada audio izquierdo
14. entrada de vídeo

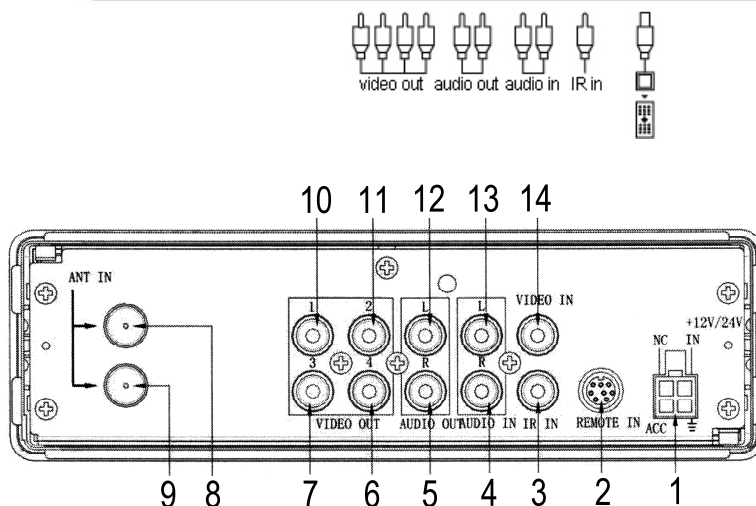

### • Mando a distancia

- |                             |                 |
|-----------------------------|-----------------|
| 1. tecla MUTE               | 14. tecla LAST  |
| 2. teclas digitales         | 15. tecla AUDIO |
| 3. Electronic Program Guide | 16. PAGE arriba |
| 4. tecla INFO               | 17. tecla CH+   |
| 5. tecla VOL -              | 18. PAGE abajo  |
| 6. tecla A/V IN             | 19. tecla ENTER |
| 7. tecla MENU               | 20. tecla VOL + |
| 8. tecla MODE               | 21. tecla CH -  |
| 9. tecla SUB (subtítulos)   | 22. tecla EXIT  |
| 10. tecla TTX (teletexto)   | 23. tecla TV/R  |
| 11. tecla F2                | 24. tecla F5    |
| 12. tecla F1                | 25. tecla F3    |
| 13. alimentación ON/OFF     | 26. tecla F4    |

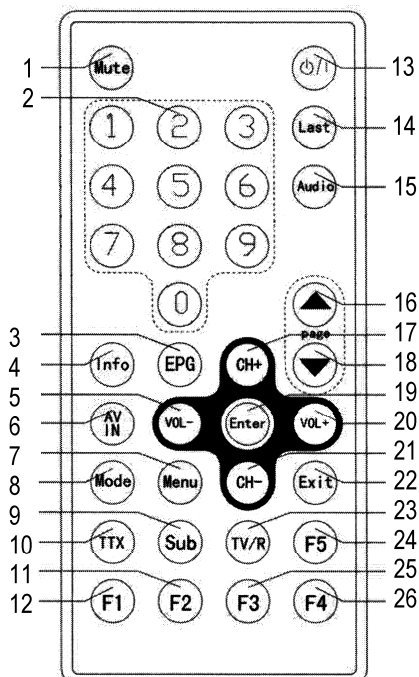

## 6. Uso

Pulse la tecla MENU para hacer visualizar el menú principal. Hay 4 submenús:

- Service (Programa)
- Scan (Exploración)
- Setup (Configuración)
- EPG

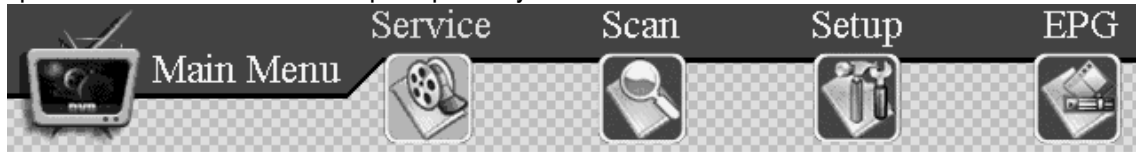

Pulse  para seleccionar un submenú, pulse la tecla OK para confirmar. Pulse la tecla EXIT para volver al menú principal.

**OBSERVACIÓN:** Pulse la tecla EXIT para volver al nivel anterior. Pulse la tecla varias veces para salirse del menú principal.

Teclas abreviadas:

EPG: Información EPG sobre el canal actual.

TTX: Si no se visualiza ningún menú, pulse esta tecla para visualizar la información teletexto.

SUB: Seleccione otro idioma OSD. Borre el subtítulo con esta tecla.

INFO: Pulse esta tecla para visualizar la información sobre el canal actual.

SETUP: Entre en el menú de configuración.

ROJO, VERDE, AMARILLO, AZUL: Función.



LAST: Vuelva al último canal.

MODE: Selección entre 4:3/Frame, 4:3/LetterBox, 4:3/Pan&Scan y 16:9.

AUDIO: Conmute del canal de audio izquierdo al canal audio derecho.

STANDBY: Active el modo stand-by, vuelva a pulsar para desactivarlo.



### Programa

Esta pantalla visualiza la lista de programas. Pulse la tecla TV/R para conmutar entre TV y radio. Pulse la tecla PG- o la tecla PG+ para visualizar la página anterior o la página siguiente. Es posible guardar máx. 600 canales. Pulse la tecla   para elegir el programa. Luego, pulse la tecla OK. La información se visualiza en una pantalla. Pulse la tecla TV/R para conmutar de la radio a TV.

#### *Añadir un programa a los favoritos*





Hay cuatro botones coloreados al final de la pantalla.

Estos botones representan los favoritos: News (Informaciones - ROJO), Movie (película - VERDE), Sports (deportes - AMARILLO) y Music (música - AZUL).

Pulse la tecla   para seleccionar el programa. Pulse una tecla coloreada para añadir un programa a la lista.

Un icono aparece a la derecha de la pantalla. Pulse la tecla para borrar el programa de la lista. El icono desaparece.

Si no se visualiza ningún menú en la pantalla, pulse una tecla coloreada para visualizar el programa. Pulse la tecla BLANCA para desplazar el programa favorito.

Pulse la tecla   para seleccionar el programa, pulse la tecla BLANCA para ajustar y utilice la tecla   para desplazar el programa hacia arriba o hacia abajo. Pulse la tecla OK para confirmar.

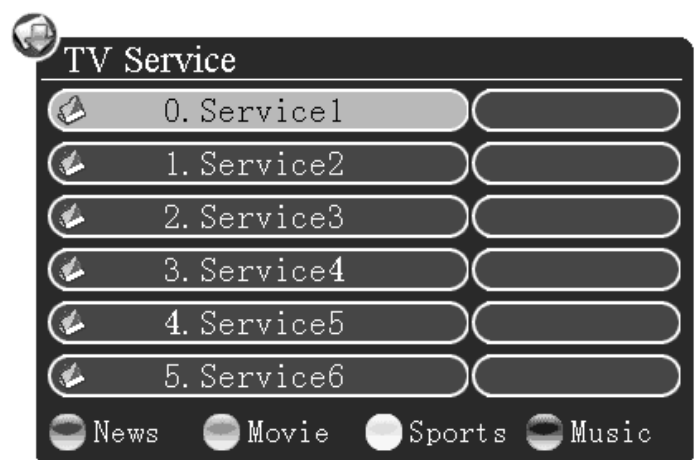



## Editar un programa

Si no se visualiza ningún menú en la pantalla, pulse la tecla OK para visualizar la lista de programas. Tres botones coloreados aparecen en la parte inferior de la pantalla: Move (Desplazar - ROJO), Lock (Bloquear - VERDE) y Delete (Borrar - AMARILLO).

Pulse la tecla ROJA para desplazar el programa. Pulse la tecla ▲ ▼ para seleccionar el programa. Vuelva a pulsar la tecla ROJA para ajustar y utilice la tecla ▲ ▼ para desplazar el programa hacia arriba o hacia abajo. Pulse la tecla OK para confirmar.

Pulse la tecla VERDE para bloquear el programa. Pulse la tecla ▲ ▼ para seleccionar el programa. Pulse la tecla VERDE y entre el código confidencial con la tecla digital. Pulse la tecla OK para confirmar. El icono  aparece al lado del canal en cuestión. Desbloquee al volver a pulsar la tecla VERDE y al introducir el código confidencial. El icono desaparece. El código por defecto es "0000".

Pulse la tecla AMARILLA para borrar el programa. Pulse la tecla ▲ ▼ para seleccionar el programa. Vuelva a pulsar la tecla AMARILLA. Aparece "Delete?" en la pantalla. Pulse la tecla OK para confirmar. Pulse la tecla EXIT para borrar y salirse de la pantalla.

## Exploración

Explore el canal desde el submenú:

- Tipo de exploración: Exploración Manual, Exploración Automática y Exploración NIT.
- Canal: Introduzca el número del canal con las teclas digitales del mando a distancia.
- Update Mode: Añadir (el nuevo canal se añade al último canal en la lista), Reemplazar (todos los canales se reemplazan).

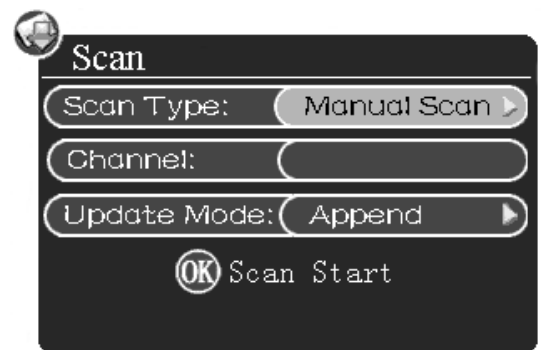

**NOTA:** Pulse la tecla ► del mando a distancia en cuanto aparezca el icono ►. Una pantalla con opciones aparece. Pulse la tecla ▲ ▼ para hacer resaltar la opción y pulse la tecla OK para confirmar. Pulse la tecla ◀ para salirse de la pantalla sin modificaciones.

### Exploración Manual

Seleccione la exploración manual, introduzca el número del canal y seleccione el ancho de banda adecuado y "Update Mode". Pulse la tecla OK. Aparece "Please Wait..." en una pantalla. La exploración se activa. Pulse la tecla EXIT para salirse. Después de la exploración, la pantalla "N service found" (N = número de canales explorados). Pulse la tecla EXIT para salirse.



### Exploración Automática

Seleccione la exploración automática, seleccione un "Update Mode" y pulse la tecla OK. "Scan Process" aparece en una pantalla. La exploración se activa. Pulse la tecla EXIT para salirse.

La pantalla visualiza el porcentaje de exploración. Los canales de televisión o de radio están divididos en dos columnas.

Después de la exploración, la pantalla visualiza "N service found" (N = número de canales explorados). Pulse la tecla EXIT para salirse.

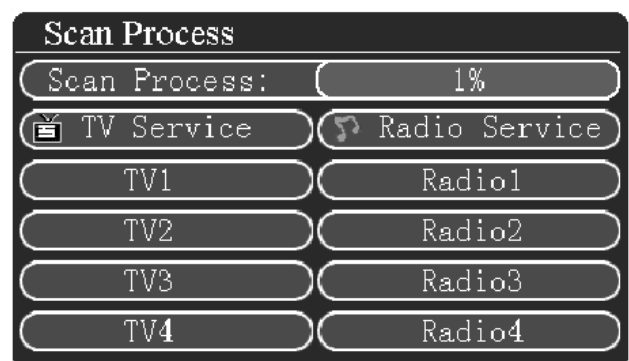

## Exploración NIT

Seleccione la exploración NIT, introduzca el número del canal y seleccione el ancho de banda y el "Update Mode". Luego, pulse la tecla OK. Aparece "Please Wait..." en una pantalla. La exploración se activa. Pulse la tecla EXIT para salirse de la pantalla. Después de la exploración, la pantalla visualiza "N service found" (N = número de canales explorados). Pulse la tecla EXIT para salirse.

**NOTA:** No desconecte el sistema inmediatamente después de la exploración.

## Ajuste

Hay 7 submenús:

- Configuración AV
- Selección del idioma
- Configuración de la hora
- Configuración de la contraseña
- Ajustes de fábrica
- Lista de grabaciones
- Alimentación de la antena
- Versión



### Configuración AV

Elección entre las siguientes configuraciones:

- Formato TV: 4:3 LetterBox (aparición de bandas negras) / 16:9 Pan & Scan / 4:3 Pantalla Completa / 16:9
- Salida: RGB / CVBS
- Pista Audio: Estéreo / Izquierda / Derecha

### Seleccionar el idioma

Menú: inglés / francés / alemán / español

### Configuración de la hora

- Time Zone (Huso horario): GMT -11 ~ GMT +11
- Sleep Time (hora stand-by): No hora / 5 Min / 10 Min / 20 Min / 30 Min / 60Min

Summertime (horario de verano): Seleccione ON / OFF para activar o desactivar la función

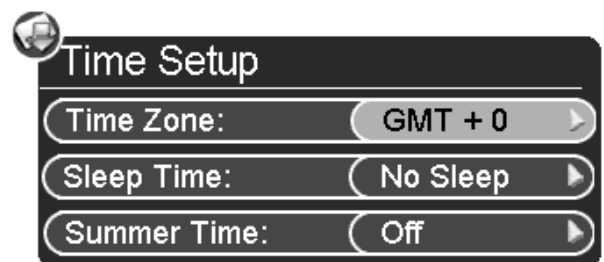

### Configuración de la contraseña

Introduzca la contraseña vieja con las teclas digitales. Luego, introduzca la nueva contraseña y confírmela. Pulse la tecla OK. La nueva contraseña está activada.

### Ajustes de fábrica



Seleccione esta opción y pulse la tecla OK. "Factory Restore" aparece en la pantalla. Pulse la tecla OK para confirmar. Pulse la tecla EXIT para salirse.

Vuelva a seleccionar los ajustes de fábrica si utiliza este aparato por primera vez o si el software ha sido actualizado.

## Lista de grabaciones

Seleccione esta opción y pulse la tecla OK. La siguiente información aparece en la pantalla:

- Channel Number (Número de canal)
- Channel List (Lista de canales)
- Play Time (Duración de la reproducción)
- Event Time (Duración del acontecimiento)

Pulse **1** para borrar el programa seleccionado.

## Alimentación de la antena

Seleccione ON/OFF para controlar la alimentación 5V.

## Electronic Program Guide (EPG)

Seleccione EPG en el menú principal para entrar en el menú EPG.

Utilice la tecla **↵** para seleccionar un acontecimiento, utilice la tecla **⏪** para hojear y utilice la tecla **0** para consignar un programa. Pulse la tecla OK para visualizar la información detallada. Pulse la tecla EXIT para salirse. El programa grabado se visualiza en la lista de grabaciones en el menú de configuración.

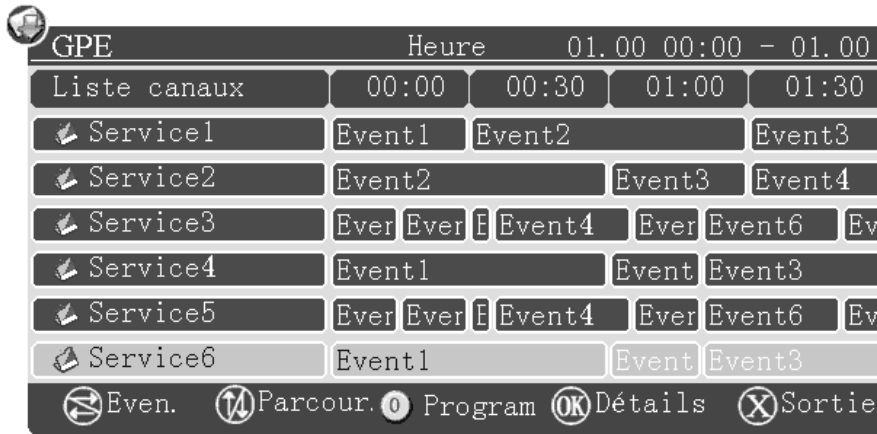

## 7. Menú

	Menú principal	Submenú	Opción	Descripción
M E N Ú  P R I N C I P A L	Programa	Programa TV / Radio	TV / Radio	TV / Radio
			Bloqueo	Bloquear
			Desplazar	Desplazar
			Informaciones (Rojo)	Favorito: Informaciones
			Películas (Verde)	Favorito: Películas
			Deporte (Amarillo)	Favorito: Deporte
			Música (Azul)	Favorito: Música
	Exploración	Tipo de exploración	Exploración manual	Exploración manual
			Exploración automática	Exploración automática
			Exploración NIT	Exploración NIT
	Canal	Canal		
Modo Update		Añadir	Añadir	
		Reemplazar	Reemplazar	

M E N Ú  P R I N C I P A L	Configuración	Configuración AV	Formato TV	4:3 LetterBox	Configuración
				4:3 Pan & Scan	
				4:3 Pantalla Completa	
				16:9	
			Salida	RGB	
				CVBS	
		Pista audio	Estéreo		
			Izquierda		
			Derecha		
		Selección del idioma	Menú	Inglés	
				Francés	
				Alemán	
				Español	
		Configuración de la hora	Huso horario	GMT-11~GMT+11	
				Stand-by	No Sleep
			5 min.		
			10 min.		
			20 min.		
	30 min.				
	60 min.				
	Horario de verano	On			
		Off			
	Configuración contraseña				Contraseña
	Ajustes de fábrica				Ajustes de fábrica
Lista de grabaciones				Lista de grabaciones	
Alimentación de la antena	Interruptor 5V	On			
		Off			
Acontecimientos				Versión del software	
EPG	Events		Acontecimientos		
	Browse		Hojea		
	Booking		Grabaciones		
	Detail Info		Informaciones detalladas		
	Exit		Salirse		

## 8. Solución a problemas

Un control sencillo o un pequeño ajuste puede resolver un problema y restablecer el buen funcionamiento del aparato. Haga controlar el aparato por un técnico cualificado.  
Mantenga el aparato lejos de electricidad estática antes del mantenimiento. El cargador y el CI podrían ser dañado fácilmente.

Problema	Causa posible	Solución
No hay alimentación	El cable de alimentación está conectado de manera incorrecta	Conecte el cable correctamente y active el aparato. Si sigue sin alimentación, desactive el aparato y espere unos 10 min. antes de volver a activarlo.
No hay exploración	<ul style="list-style-type: none"> <li>• La antena está mal ajustada</li> <li>• Configuración incorrecta de los parámetros</li> <li>• Uso incorrecto de la antena</li> </ul>	<ul style="list-style-type: none"> <li>• Ajuste la antena o utilice una antena para exteriores</li> <li>• Utilice una antena con una impedancia de 75Ω</li> <li>• Seleccione la frecuencia y el ancho de banda adecuados</li> </ul>

No hay imagen	<ul style="list-style-type: none"> <li>• El cable ha sido conectado de manera incorrecta</li> <li>• El vídeo no está ajustado de acuerdo con el monitor</li> </ul>	<ul style="list-style-type: none"> <li>• Conecte el cable correctamente</li> <li>• Restablece el sistema</li> </ul>
Imagen blanco y negro	<ul style="list-style-type: none"> <li>• El cable ha sido conectado de manera incorrecta</li> <li>• El vídeo no está ajustado de acuerdo con el monitor</li> </ul>	<ul style="list-style-type: none"> <li>• Conecte el cable correctamente</li> <li>• Restablece el sistema</li> </ul>
Distorsión de la imagen al conmutar de un canal a otro	Normal	
El mando a distancia no funciona	<ul style="list-style-type: none"> <li>• Las pilas han sido introducidas de manera incorrecta</li> <li>• Las pilas están agotadas</li> <li>• El alcance ha sido sobrepasado o el ángulo está demasiado grande</li> <li>• Una luz demasiado fuerte molesta el sensor</li> </ul>	<ul style="list-style-type: none"> <li>• Introduzca las pilas correctamente</li> <li>• Reemplace las pilas</li> <li>• Disminuya la distancia entre el mando a distancia y el aparato</li> <li>• Desplazca el aparato</li> </ul>
No es posible seleccionar audio ni subtítulo	Selección incorrecta del canal sonora	Pulse la tecla AUDIO para conmutar el canal
No hay sonido	<ul style="list-style-type: none"> <li>• El botón Mute está activado</li> <li>• Volumen demasiado bajo</li> <li>• El cable está conectado de manera incorrecta</li> </ul>	<ul style="list-style-type: none"> <li>• Pulse la tecla Mute</li> <li>• Aumenta el sonido</li> <li>• Conecte el cable correctamente</li> </ul>
Baja repentina del sonido	<ul style="list-style-type: none"> <li>• Cortocircuito</li> <li>• Botón Mute activado</li> <li>• Función stand-by activada</li> </ul>	<ul style="list-style-type: none"> <li>• Conecte el cable correctamente y vuelva a abrir el aparato</li> <li>• Pulse la tecla Mute</li> <li>• Vuelva a abrir el aparato</li> </ul>
Recepción con mucho ruido	Muchas interferencias	Ajuste la antena

## 9. Especificaciones

### Sintonizador

Frecuencia	174 ~ 230MHz; 470 ~ 862MHz
Ancho de banda IF	7 ó 8MHz
Nivel de la señal de entrada	-72 ~ -20dBm
Conector de entrada RF	tipo IEC169-2, hembra
Impedancia de entrada	75Ω

### Demodulación

Forma de onda	COFDM (Code Orthogonal Frequency Division Multiplexing)
Demodulación	QPSK, QAM16, QAM64, QAM32
Modo	2K, 8K
Intervalo de frecuencia	1/4, 1/8, 1/16, 1/32
Velocidad de código	1/2, 2/3, 3/4, 5/6, 7/8

### Código vídeo y audio

Descodificación vídeo	compatible ISO/IEC13818-2 MPEG2
Resolución vídeo	720 x 576
Velocidad de transmisión vídeo	máx. 15Mbits/s
Teletexto	soporta DVB-TXTETSI/EN300472
Descodificación audio	ISO/IEC13818-3
Pista audio	estéreo, canal izquierdo, canal derecho
Velocidad de muestreo audio	32, 44.1, 48KHz

## Especificaciones de alimentación

Alimentación	+12~+24VCC
Consumo	≤ 15W

## Requisitos

Temperatura de funcionamiento	-15°C ~ 65°C
Humedad	≤ 90%

## Otras

Peso	< 1.5kg
Dimensiones	330 x 83 x 215mm

Para más información sobre este producto, visite nuestra página web [www.velleman.eu](http://www.velleman.eu).  
Se pueden modificar las especificaciones y el contenido de este manual sin previo aviso.

# DVBTR6 – DVB-T-EMPFÄNGER FÜR MOBILE ANWENDUNG

## 1. Einführung & Eigenschaften

An alle Einwohner der Europäischen Union

### Wichtige Umweltinformationen über dieses Produkt



Dieses Symbol auf dem Produkt oder der Verpackung zeigt an, dass die Entsorgung dieses Produktes nach seinem Lebenszyklus der Umwelt Schaden zufügen kann.

Entsorgen Sie die Einheit (oder verwendeten Batterien) nicht als unsortiertes Hausmüll; die Einheit oder verwendeten Batterien müssen von einer spezialisierten Firma zwecks Recycling entsorgt werden.

Diese Einheit muss an den Händler oder ein örtliches Recycling-Unternehmen retourniert werden.

Respektieren Sie die örtlichen Umweltvorschriften.

**Falls Zweifel bestehen, wenden Sie sich für Entsorgungsrichtlinien an Ihre örtliche Behörde.**

Wir bedanken uns für den Kauf des **DVBTR6**! Bitte lesen Sie vor der Inbetriebnahme diese Bedienungsanleitung sorgfältig durch. Überprüfen Sie, ob Transportschäden vorliegen. Sollte dies der Fall sein, verwenden Sie das Gerät nicht und wenden Sie sich an Ihren Händler. Lieferumfang: 1 x DVB-T-Empfänger, 1 x Fernbedienung, 1 x Knopfzelle, 1 x Stromversorgungskabel, 1 x A/V-Kabel, 1 x Kabel für Fernbedienung, Montagezubehör und diese Bedienungsanleitung.

Eigenschaften:





- MPEG-2/DVB-T kompatibel
- "True Diversity"-Empfänger für einen optimalen Empfang unterwegs
- optionale 7MHz Bandbreite, 8MHz Autoscanner
- automatische Wiederherstellung (Auto Recovery) bei Stromunterbrechung
- mehrsprachige Untertitelung (wenn vorhanden)
- manuelle/auto/NIT Scanmodi
- OSD- & VBI-Ausgang
- RCA A/V-Ausgang
- SCPC/MCPC kompatibel
- EPG (wenn vorhanden)
- benutzerfreundliche Schnittstelle
- 4 Video-Ausgänge für einen simultanen Anschluss an 4 Monitoren
- A/V-Eingang für VCD en DVD
- HIFI Stereo-Ausgang, numerische 32-Bits Datenverarbeitung
- unterstützt Antenne mit Stromversorgung (5VDC)

## 2. Sicherheitshinweise

- Bei Schäden, die durch Nichtbeachtung der Bedienungsanleitung verursacht werden, erlischt der Garantieanspruch. Für daraus resultierende Folgeschäden übernimmt der Hersteller keine Haftung.
- Öffnen Sie den DVB-T-Empfänger nicht, um Elektroschocks zu vermeiden. Es gibt keine wartbaren Teile. Lassen Sie das Gerät von einer Fachkraft warten.
- Schützen Sie den Empfänger vor Regen und Feuchte, Dampf, Gas und Staub.
- Überschreiten Sie nie die Spannungen beschrieben in dieser Bedienungsanleitung.
- Verwenden Sie das Gerät nicht während Sie das Fahrzeug lenken.
- Schalten Sie das Gerät aus wenn Sie es nicht verwenden.
- Bedecken Sie die Lüftungsschlitze nicht, um eine gute Ventilation zu gewährleisten.
- Verwenden Sie nur die vom Fabrikanten genehmigten Zubehörteile.
- Trennen Sie das Gerät vom Netz ehe Sie mit den Servicearbeiten anfangen. Verwenden Sie zur Reinigung ein feuchtes, fusselfreies Tuch. Verwenden Sie auf keinen Fall Alkohol oder irgendwelche Lösungsmittel.
- Bei Schäden verursacht durch eigenmächtige Änderungen erlischt der Garantieanspruch.
- Halten Sie Kinder und Unbefugte vom Gerät fern.

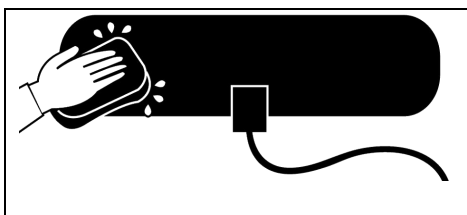
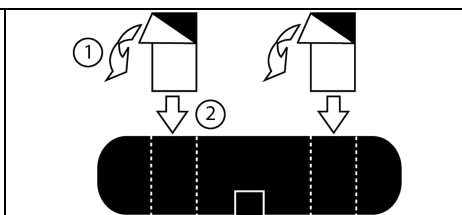
## 3. Installation und Anschluss der Antenne

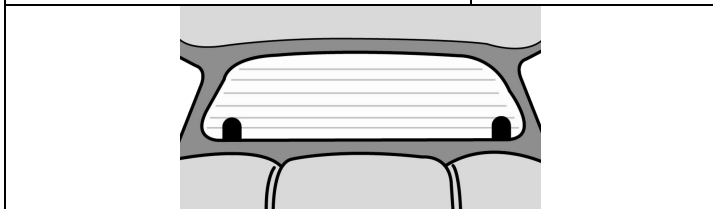
### • Innenantenne

 <p>Reinigen Sie die zwei Teile und beachten Sie, dass diese völlig sauber sind.</p>	 <p>Befestigen Sie die zwei Streifen an der Antenne.</p>	 <p>Reinigen Sie den Teil des Rückfensters an dem Sie die Antenne befestigen möchten.</p>
 <p>Kleben Sie die Antenne so dass, die graue Oberfläche der Rückscheibe frei bleibt.</p>	 <p>Sie können die Antenne auch an einem Seitenfenster befestigen.</p>	

### • Magnetische Außenantenne

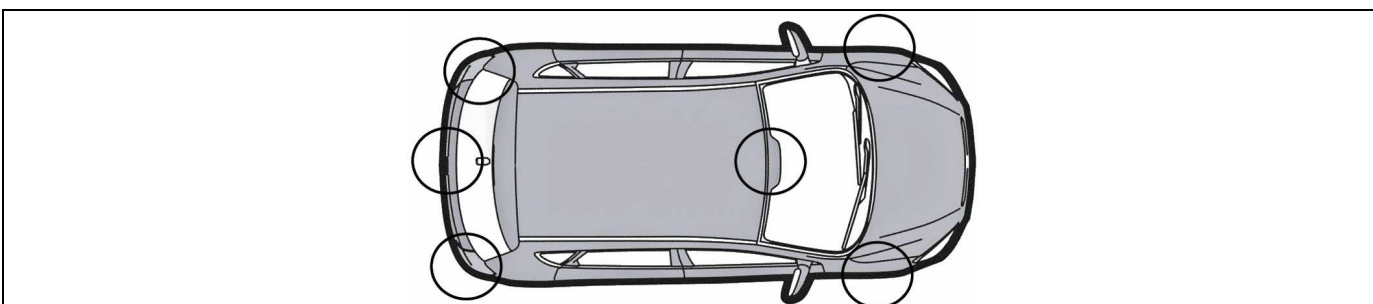
 <p>Die Außenantenne kann an verschiedenen Stellen befestigt werden, abhängig vom Autotyp.</p>
---

## 4. Basisanschluss

- Diese Antennen braucht man nicht mit einer Stromversorgung zu verbinden.
- Gelb = 12 ~ 24V fester Anschluss – kann auch mit rot verbunden werden.
- Rot = 12V nach Startkontakt.
- Schwarz = Masse.

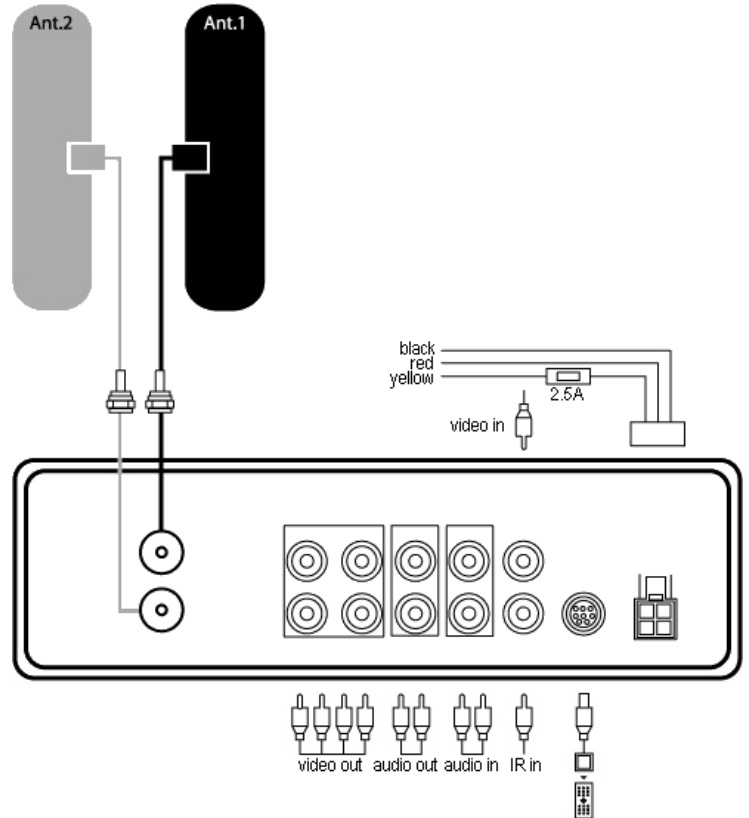

## 5. Umschreibung

### • Achterpaneel

1. Stromversorgungseingang
2. Eingang Fernbedienung
3. IR-Eingang
4. Audio-Eingang rechts
5. Audio-Ausgang rechts
6. Video-Ausgang
7. Video-Ausgang
8. Eingang Antenne 1
9. Eingang Antenne 2
10. Video-Ausgang
11. Video-Ausgang
12. Audio-Ausgang links
13. Audio-Eingang links
14. Video-Eingang

### • Fernbedienung

- |                              |                 |
|------------------------------|-----------------|
| 1. MUTE-Taste                | 14. LAST-Taste  |
| 2. Numerische Tasten         | 15. AUDIO-Taste |
| 3. Electronic Program Guide  | 16. PAGE omhoog |
| 4. INFO-Taste                | 17. CH+-Taste   |
| 5. VOL –-Taste               | 18. PAGE omlaag |
| 6. A/V IN-Taste              | 19. ENTER-Taste |
| 7. MENU-Taste                | 20. VOL +-Taste |
| 8. MODE-Taste                | 21. CH –        |
| 9. SUB-Taste (Untertitelung) | 22. EXIT-Taste  |
| 10. TTX-Taste (Videotext)    | 23. TV/R-Taste  |
| 11. F2-Taste                 | 24. F5-Taste    |
| 12. F1-Taste                 | 25. F3-Taste    |
| 13. Power ON/OFF             | 26. F4-Taste    |

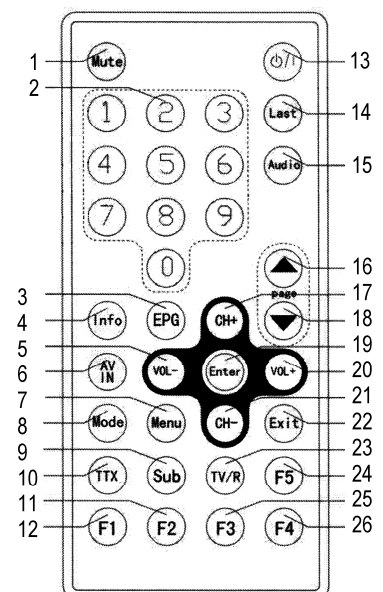
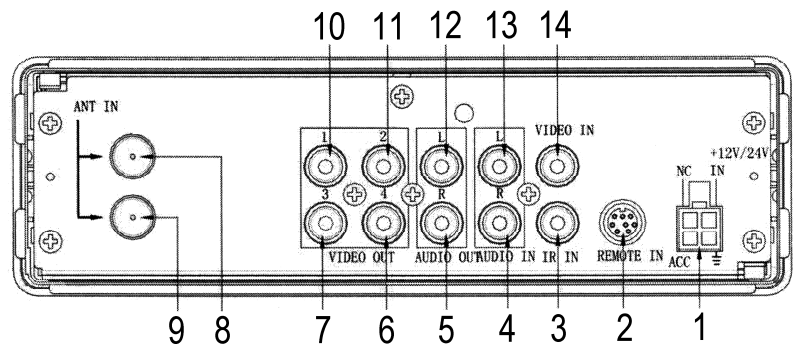



## 6. Anwendung

### Hauptmenü (Main Menu)

Drücken Sie die MENÜ-Taste um das Hauptmenü erscheinen zu lassen. Es gibt 4 verschiedene Submenüs:

- Service
- Scan
- Setup
- EPG



Drücken Sie  $\blacktriangledown$  um ein Submenü zu wählen. Drücken Sie OK zum Bestätigen. Drücken Sie ENDE um zum Hauptmenü zurückzukehren.

**BEMERKUNG:** Drücken Sie die ENDE-Taste um zum vorigen Niveau zurückzukehren. Drücken Sie wiederholt diese Taste um das Hauptmenü zu verlassen.

Schnellasten:

EPG: EPG-Informationen über den aktuellen Kanal.

TTX: Wenn kein Menü auf dem Schirm erscheint, drücken Sie dann diese Taste um die Videotextinformationen zu zeigen.

SUB: Wählen Sie eine andere OSD-Sprache. Entfernen Sie die Untertitel mithilfe dieser Taste.

INFO: Drücken Sie diese Taste um Informationen über den aktuellen Kanal zu zeigen.

SETUP: öffnet das Setup-Menü.

ROT, GRÜN, GELB, BLAU: Funktion.

LAST: Kehren Sie zum letzten Kanal zurück.

MODE: Wählen Sie zwischen 4:3/Frame, 4:3/LetterBox, 4:3/Pan&Scan und 16:9.

AUDIO: Schalten Sie zwischen dem linken und dem rechten Audiokanal.

STANDBY: Schalten Sie die Standby-Funktion ein, drücken Sie nochmals um sie auszuschalten.

### Service

Dieses Fenster gibt eine Liste mit Programmen wieder. Drücken Sie die TV/R Taste um zwischen Fernseher und Radio zu wählen. Drücken Sie die PG- oder die PG+ Taste um die nächste Seite zu betrachten. Sie können bis zu 600 Kanäle speichern. Drücken Sie  $\blacktriangle$   $\blacktriangledown$  um das Programm zu wählen und drücken Sie nachher auf OK. Die Information wird in einem Informationsfenster angezeigt. Drücken Sie die TV/R zum Umschalten von Fernseher auf Radio.

*Ein Programm den Favoriten hinzufügen.*

Es gibt 4 farbige Tasten an der Unterseite des Schirms.

Diese sind die Favoriten: News (Tagesschau - ROT), Filme (GRÜN), Sport (GELB) und Musik (BLAU).

Drücken Sie  $\blacktriangle$   $\blacktriangledown$  um das Programm zu wählen.

Drücken Sie eine farbige Taste um ein Programm der Liste hinzuzufügen. Ein Symbol erscheint rechts auf dem Schirm. Drücken Sie die Taste um das Programm aus der Liste zu entfernen. Das Symbol verschwindet.

Wenn kein Menü auf dem Schirm erscheint, drücken Sie eine farbige Taste um das Programm wiederzugeben. Drücken Sie die WEIßE Taste das

gewählte Lieblingsprogramm umzustellen. Drücken Sie  $\blacktriangle$   $\blacktriangledown$  um das Programm zu selektieren, drücken Sie die WEIßE Taste zum Aktivieren und verwenden Sie die  $\blacktriangle$   $\blacktriangledown$  Tasten um das Programm nach oben oder nach unten zu bewegen. Drücken Sie OK zum Bestätigen.

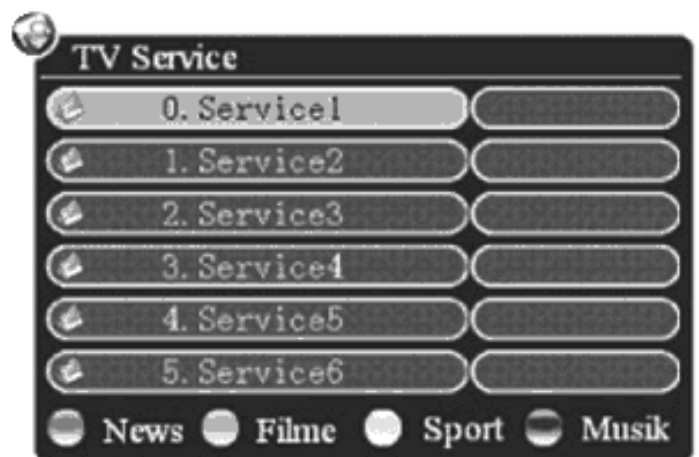

## Ein Programm bearbeiten

Wenn kein Menü auf dem Schirm erscheint, drücken Sie OK um die Programmliste wiederzugeben. Drei farbige Tasten erscheinen unten auf dem Schirm. Beweg. (ROT), Sperre (GRÜN) und Löschen (GELB).

Drücken Sie die ROTE Taste um das Programm zu verstellen. Drücken Sie die ▲ ▼ -Taste um Ihr Programm zu selektieren. Drücken Sie erneut die ROTE Taste zum Aktivieren und verwenden Sie die ▲ ▼ Taste um das Programm nach oben oder nach unten zu bewegen. Drücken Sie OK zum Bestätigen.

Drücken Sie die GRÜNE Taste um das Programm zu sperren. Drücken Sie die ▲ ▼ Taste um Ihr Programm zu selektieren. Drücken Sie die GRÜNE Taste und geben Sie den korrekten Pincode mithilfe der numerischen Taste ein. Drücken Sie OK zum Bestätigen. Es erscheint ein  Symbol neben dem betreffenden Kanal. Deaktivieren Sie die Verriegelung, indem Sie erneut die GRÜNE Taste drücken und den korrekten Pincode eingeben. Das Symbol verschwindet. Der Standardcode ist "0000".

Drücken Sie die gelbe Taste um das Programm zu entfernen. Drücken Sie die ▲ ▼ Taste um das Programm zu wählen. Drücken Sie erneut die GELBE Taste. "Delete?" erscheint auf dem Schirm. Drücken Sie OK zum Bestätigen. Drücken Sie ENDE zum Löschen und zum Verlassen des Menüs.

## Scan

Scannen Sie den Kanal ab dem Submenü:

- Such-Art: Manual Scan (manuell), Auto Scan (automatisch), und NIT Scan.
- Kanal: Geben Sie mit den numerischen Tasten der Fernbedienung die richtige Kanalnummer ein.
- Update Modus: Anfügen (der neue Kanal wird zu dem letzten Kanal in der Liste hinzugefügt) Ersetzen (alle Kanäle werden ersetzt).

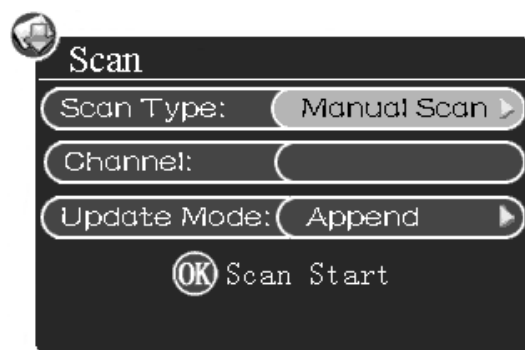

**BEMERKUNG:** Wenn das ► Symbol erscheint, drücken Sie die ► Taste auf der Fernbedienung. Es erscheint ein Optionsfenster. Drücken Sie die ▲ ▼ -Taste um die Option nach vorne zu bringen und drücken Sie OK zum Bestätigen. Drücken Sie die ◀ Taste um das Fenster ohne Änderungen zu verlassen.

### Man. Scan (Manuelles Scanverfahren)

Wählen Sie das manuelle Scanverfahren, geben Sie die korrekte Kanalnummer ein und wählen Sie die geeignete Bandbreite und "Update Mode". Drücken Sie OK. "Please Wait..." erscheint in einem Fenster. Der Scanvorgang fängt an. Drücken Sie die ENDE-Taste zum Verlassen. Nach dem Scanverfahren gibt der Schirm "N Service gef." (N = Anzahl gescannte Kanäle) wieder. Drücken Sie die EXIT-Taste zum Verlassen.

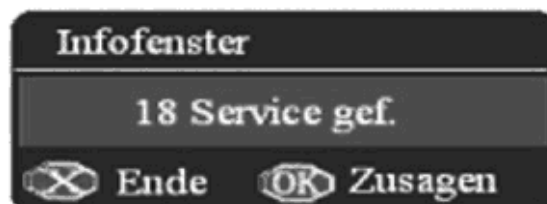

### Auto Scan (Automatisches Scanverfahren)

Wählen Sie das automatische Scanverfahren, wählen Sie einen "Update Mode" und drücken Sie OK. "Such-Prozess" erscheint in einem Fenster. Der Scanvorgang fängt an. Drücken Sie die ENDE-Taste zum Verlassen des Menüs. Das Fenster gibt den Prozentsatz des Scanvorganges wieder. Die Fernseh- und Radiokanäle werden in 2 Spalten wiedergegeben. Nach dem Scanverfahren gibt der Schirm "N Service gef." (N = Anzahl gescannte Kanäle) wieder. Drücken Sie die ENDE-Taste zum Verlassen.

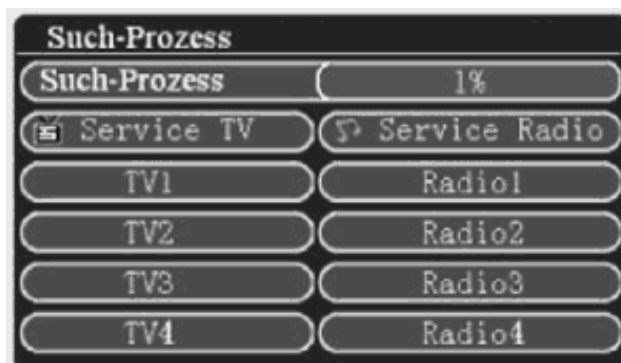

## NIT Scan

Wählen Sie NIT Scan, geben Sie die korrekte Kanalnummer ein und wählen Sie entsprechende Bandbreite und "Update Modus". Drücken Sie nachher OK. "Please Wait..." erscheint in einem Fenster. Der Scanvorgang fängt an. Drücken Sie die ENDE-Taste um das Fenster zu verlassen. Nach dem Scanverfahren erscheint "N Service gef." (N = Anzahl gescannte Kanäle) wieder. Drücken Sie die ENDE-Taste zum Verlassen.

**BEMERKUNG:** Schalten Sie das System nicht sofort nach dem Scanverfahren aus.

## Set-up

Es gibt 7 Submenüs:

- AV Setup (AV einstellen)
- Spracheinstellung
- Zeiteinstellung
- Passwort Setup (Passwort einstellen)
- Werkseinstellungen
- Buchungsliste
- Antenna Supply (Antenne)
- Software Version



### AV einstellen

Wählen Sie zwischen folgenden Konfigurationen:

- TV Format: 4:3 Letter Box / 16:9 Pan & Scan / 4:3 Full Frame / 16:9
- Ausgabe: RGB / CVBS
- Audiospur: Stereo / Left (links) / Right (rechts)

### Die Sprache einstellen

Menu: English (Englisch) / French (Französisch) / German (Deutsch) / Spanish (Spanisch)

### Zeiteinstellung

- Zeitzone: GMT -11 ~ GMT +11
- Sleep Time (Schlaf funktion): No Time (keine Zeit) / 5 Min / 10 Min / 20 Min / 30 Min / 60Min
- Summertime (Sommerzeit): Wählen Sie EIN / AUS um die Sommerfunktion ein- oder auszuschalten.

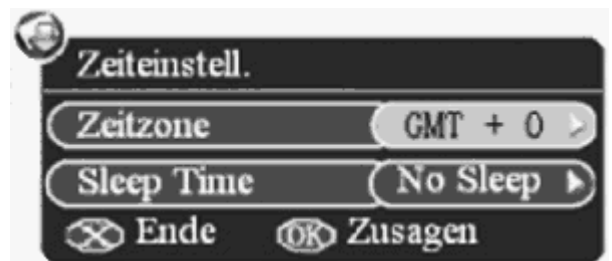

### Password Setup (Passwort einstellen)

Benutzen Sie die numerischen Tasten und geben Sie das alte Passwort ein. Geben Sie danach das neue Passwort ein und bestätigen Sie. Drücken Sie OK. Das neue Passwort ist jetzt aktiviert.



### Werkseinstellungen

Wählen Sie die Option Werkseinstellungen und drücken Sie die OK-Taste. "Factory Restore" erscheint in einem Fenster. Drücken Sie OK zum Bestätigen. Drücken Sie ENDE zum Verlassen. Wählen Sie die Werkseinstellungen wenn Sie dieses Gerät zum ersten Mal verwenden oder wenn die Software aktualisiert worden ist.

## Buchungsliste

Wählen Sie die Option Buchungsliste und drücken Sie OK. Der Schirm zeigt die folgende Programminformation:

- Kanalnummer
- Kanalliste
- Play Time (Abspielzeit)
- Event Time (Zeit Ereignis)



Drücken Sie  um das gewählte Buchungsprogramm zu löschen.

## Antenna Supply (Stromversorgung Antenne)

Wählen Sie ON / OFF um die 5V Antennenstromversorgung zu steuern.

## Electronic Program Guide (EPG)

Wählen Sie EPG im Hauptmenü um das EPG-Menü zu öffnen.

Verwenden Sie die  Taste um das Ereignis zu selektieren, verwenden Sie die -Taste zum Durchblättern und die -Taste um ein Programm zu buchen. Drücken Sie OK um die Detailinformation zu zeigen. Drücken Sie EXIT zum verlassen. Das registrierte Programm wird in der Buchungsliste im Set-Up-Menü wiedergegeben.

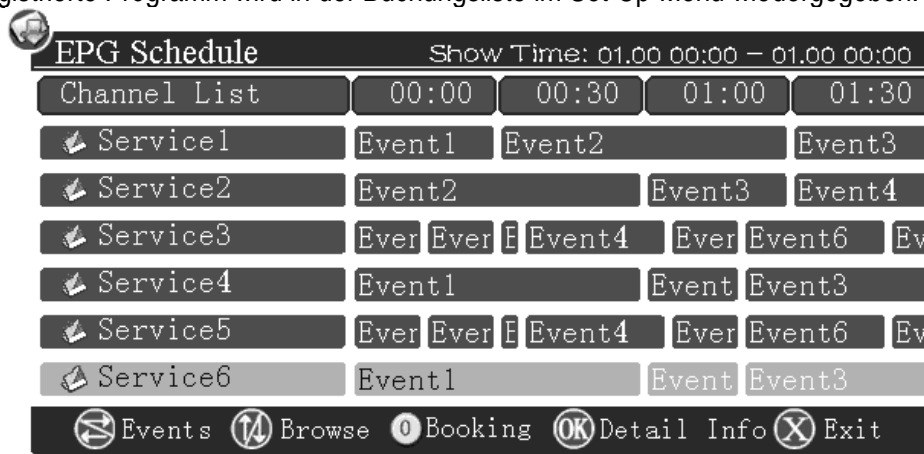

## 7. Menü

	Hauptmenü	Submenü	Option	Umschreibung
Hauptmenü	Service	TV Service / Radio Service	TV / Radio	TV / Radio
			Sperre	Verriegelung
			Beweg.	Verstellen
			News (rot)	Favorit: Tagesschau
			Filme (grün)	Favorit: Film
			Sport (gelb)	Favorit: Sport
			Musik (blau)	Favorit: Musik
	Scan	Scantyp	Man. Scan	Manuelles Scanverfahren
			Auto Scan	Automatisches Scanverfahren
			NIT Scan	NIT Scan
		Kanal	Kanal	
		Update Modus	Anfügen	Hinzufügen
			Ersetzen	Ersetzen

Hauptmenü	Setup	AV Setup	TV Format	4:3 Letter Box	4:3 Letter Box	
				4:3 Pan & Scan	4:3 Pan & Scan	
				4:3 Full Frame	4:3 Full Frame	
				16:9	16:9 Full Frame	
			Umrechnung	RGB	RGB	
				CVBS	CVBS	
				Audio Spur	Stereo	Stereo
			Spracheinstellungen	Menu	Links	der linke Kanal
					Rechts	der rechte Kanal
					Englisch	Englisch
	Französisch	Französisch				
	Zeiteinstellungen	Zeit Zone	Deutsch	Deutsch		
			Spanisch	Spanisch		
			GMT-11~GMT+11	Zeitzone		
			Sleep Time	No Sleep	Keine Schlaffunktion	
				5 min.	5 Min.	
				10 min.	10 Min.	
				20 min.	20 Min.	
				30 min.	30 Min.	
		Sommerzeit	60 min.	60 Min.		
			On	Sommerzeit ein		
		Off	Sommerzeit aus			
		Passwort Setup		Passwort einstellen		
		Werkeinstellungen		Werkeseinstellungen		
		Buchungsliste		Buchungsliste		
		Antenna Supply	5V Switch	On	Stromversorgung ein	
				Off	Stromversorgung aus	
Software Version			Softwareversion			
EPG	Event		Ereignisse			
	Blättern		Durchblättern			
	Buchen		Buchung			
	Detailinfo		Detailinformation			
	ENDE		Verlassen			

## 8. Problemlösung

Manchmal kann eine einfache Kontrolle oder eine kleine Modifikation ein Problem lösen und erneut zum korrekten Betrieb führen. Lassen Sie das Gerät von einem qualifizierten Techniker warten.

Halten Sie das Gerät aus der Nähe von statischer Elektrizität wenn Sie es warten. Das Ladegerät und die IC können schnell beschädigt geraten.

Problem	Mögliche Ursache	Lösung
Es gibt keinen Strom	Das Versorgungskabel ist nicht richtig angeschlossen.	Schließen Sie das Versorgungskabel korrekt an und schalten Sie das Gerät ein. Wenn es noch immer keinen Strom gibt, schalten Sie das Gerät aus und warten Sie 10 Minuten bevor Sie es wieder einschalten.
Tastet das Programm nicht ab	<ul style="list-style-type: none"> <li>• Antenne ist nicht gut abgestimmt</li> <li>• Parameter sind nicht korrekt eingestellt worden</li> <li>• Falsche Anwendung der Antenne</li> </ul>	<ul style="list-style-type: none"> <li>• Stimmen Sie die Antenne ab oder verwenden Sie eine Antenne zur Anwendung im Außenbereich.</li> <li>• Verwenden Sie eine Antenne mit einer Impedanz von 75Ω.</li> <li>• Stellen Sie die Frequenz und die Bandbreite korrekt ein.</li> </ul>

Kein Bild	<ul style="list-style-type: none"> <li>• Kabel ist nicht richtig angeschlossen</li> <li>• Video entspricht den Einstellungen des Monitors nicht</li> </ul>	<ul style="list-style-type: none"> <li>• Schließen Sie das Kabel korrekt ein</li> <li>• Stellen Sie das System zurück</li> </ul>
Keine Farbe	<ul style="list-style-type: none"> <li>• Kabel ist nicht richtig angeschlossen</li> <li>• Video entspricht den Einstellungen des Monitors nicht</li> </ul>	<ul style="list-style-type: none"> <li>• Schließen Sie das Kabel korrekt ein</li> <li>• Stellen Sie das System zurück</li> </ul>
Bildverformung von einem Kanal zum anderen	Normal	
Fernbedienung funktioniert nicht	<ul style="list-style-type: none"> <li>• Batterien sind nicht korrekt eingelegt worden</li> <li>• Batterien sind leer</li> <li>• Reichweite wurde überschritten oder der Winkel ist zu groß</li> <li>• Der Sensor wird durch helles Licht gehindert.</li> </ul>	<ul style="list-style-type: none"> <li>• Legen Sie die Batterien korrekt ein</li> <li>• Wechseln Sie die Batterien</li> <li>• Verkleinern Sie den Abstand zwischen Fernbedienung und Gerät</li> <li>• Verstellen Sie das Gerät</li> </ul>
Audio und Untertitel können nicht selektiert werden	Falsche Auswahl beim Tonkanal	Drücken Sie die AUDIO-Taste um den Kanal zu wechseln.
Es gibt keinen Ton	<ul style="list-style-type: none"> <li>• Mute-Taste ist gedrückt</li> <li>• Lautstärke ist zu niedrig</li> <li>• Kabel ist nicht richtig angeschlossen</li> </ul>	<ul style="list-style-type: none"> <li>• Drücken Sie die Mute-Taste</li> <li>• Erhöhen Sie die Lautstärke</li> <li>• Schließen Sie das Kabel richtig an</li> </ul>
Plötzliche Abnahme der Lautstärke	<ul style="list-style-type: none"> <li>• Kurzschluss</li> <li>• Mute-Taste ist gedrückt</li> <li>• Schlaffunktion wird aktiviert</li> </ul>	<ul style="list-style-type: none"> <li>• Schließen Sie das Kabel korrekt an und schalten Sie das Gerät erneut ein.</li> <li>• Drücken Sie die Mute-Taste</li> <li>• Stellen Sie das Gerät zurück</li> </ul>
Deformierter Empfang	Schwere Störung	Stimmen Sie die Antenne ab.

## 9. Technische Daten

### Empfänger

Frequenz	174 ~ 230MHz; 470 ~ 862MHz
IF-Bandbreite	7 of 8MHz
Pegel Eingangssignal	-72 ~ -20dBm
RF-Ausgangsanschluss	IEC169-2 Typ, Buchse
Impedanz Eingang	75Ω

### Demodulationsmodus

Wellenform	COFDM (Code Orthogonal Frequency Division Multiplexing)
Modulation	QPSK, QAM16, QAM64, QAM32
Modus	2K, 8K
Frequenzintervall	1/4, 1/8, 1/16, 1/32
Coderate	1/2, 2/3, 3/4, 5/6, 7/8

### Video, Audio Code

Video-Dekodierung	ISO/IEC13818-2 MPEG2 kompatibel
Video-Auflösung	720 x 576
Videocode-Rate	max. 15Mbits/s
Videotext	unterstützt DVB-TXTETSI/EN300472
Audio-Dekodierung	ISO/IEC13818-3
Audio Track	Stereo, Kanal links, Kanal rechts
Audio-Abtastrate	32, 44.1, 48KHz

### Stromversorgung

Stromversorgung	+12~+24VDC
Stromverbrauch	≤ 15W

### Umgebungsvoraussetzungen

Betriebstemperatur	-15°C ~ 65°C
Feuchte	≤ 90%

### Andere

Gewicht	< 1.5kg
Abmessungen	330 x 83 x 215mm

Für mehr Informationen zu diesem Produkt, siehe [www.velleman.eu](http://www.velleman.eu).

Alle Änderungen ohne vorherige Ankündigung vorbehalten.